

*Dishwasher
Instruction Manual*

*Πλυντήριο πιάτων
Εγχειρίδιο οδηγιών*

8K : '() : =



PYRAMIS

CONTENTS

• Technical specifications	3
• Conformity with the standards and Test data	3
Safety information and Recommendations	4
• Recycling	4
• Safety information	4
• Recommendations	7
• Items not suitable for dishwashing	8
Installing the machine	8
• Positioning the machine	8
• Water connections	9
• Water inlet hose	10
• Water outlet hose	11
• Electrical connection	12
• Prior to using the machine	13
Preparing the machine for use	13
• The importance of water decalcification	13
• Filling with salt	13
• Testing strip	14
• Adjusting salt consumption	14
• Detergent usage	16
• Filling the detergent compartment	16
• Combined detergent	16
• Filling with rinse aid and making the setting	17
Loading your dishwasher	18
• Top Basket	18
• Alternative basket loads	19
• Programme items	21
Getting familiar with your machine	22
Switching on the machine and selecting a programme	24
• Switching on the machine	24
• Programme follow-up	24
• Changing a programme	24
• Changing a programme with resetting	25
• Switching the machine off	25
Maintenance and Cleaning	26
• Filters	26
• Spray arms	27
• Hose filter	27
Failure codes and what to do in case of failure	28
Practical and useful information	30

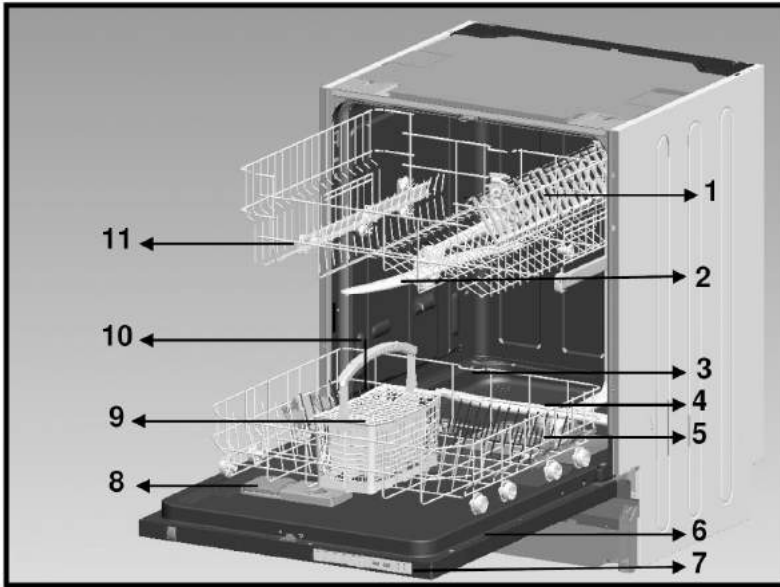

1. Upper basket with racks
2. Upper spray arm
3. Lower basket
4. Lower spray arm
5. Filters
6. Rating plate
7. Control Panel
8. Detergent and rinse-aid dispenser
9. Cutlery basket
10. Salt dispenser
11. Upper basket track latch



Active Drying Unit: This system provides better drying performance for your dishes.



13
Ceiling Spray Arm: It provides better washing for the dishes at upper basket.

Technical specifications

Capacity	10 place settings
Height	820 mm -870 mm
Width	450 mm
Depth	596 mm
Net Weight	32 kg
Electricity input	220-240 V, 50 Hz
Total Power	1900 W
Heating Power	1800 W
Pump Power	100 W
Drain Pump Power	30 W
Water supply pressure	0.03 MPa (0,3 bar)-1 MPa (10 bar)
Current	10 A

Producer company has its right to amend design and technical specifications reserved. The machine's service life is 10 years (the duration required to keep spare parts for the machine to fulfil its usage functions).

Conformity with the standards and Test data / EC Declaration of Conformity

All stages related to the machine are executed in accordance with the safety rules provided in all relevant directives of the European Community. 2004/108/EC, 2006/95/EC, IEC 436/DIN 44990, EN 50242

Important Note for User: For softcopy of this user manual, please contact following address:

"dishwasher@standardtest.info". In your e-mail, please provide the model name and serial number (20 digits) which you can find on the appliance door.

SAFETY INFORMATION AND RECOMMENDATIONS

Recycling

- Certain components and the packaging of your machine have been produced from recyclable materials.
- Plastic parts are marked with international abbreviations: (>PE< , >PS< , >POM< , >PP< ,)
- Cardboard parts have been produced from recycled paper and they should be disposed of into waste paper collection containers for recycling.
- Such materials are not suitable for being disposed of into garbage bins. They should be delivered to recycling centres instead.
- Contact relevant centres in order to obtain information on methods and points of disposal.

Safety Information

When you take delivery of your machine

- Check for any damage to your machine or to its packaging. Never start a machine damaged in any way, make sure to contact an authorised service.
- Unwrap the packaging materials as indicated and dispose of them in accordance with the rules.

The points to pay attention during machine installation

- Choose a suitable, safe and level place to install your machine.
- Carry out the installation and connection of your machine by following the instructions.
- This machine should be installed and repaired by an authorised service only.
- Only original spare parts should be used with the machine.
- Before installing, be sure that the machine is unplugged.

- Check whether the indoor electrical fuse system is connected according to the regulations.
- All electrical connections must match the values indicated on the rating plate.
- Pay special attention and be sure that the machine does not stand on the electricity supply cable.
- Never use an extension cord or a multiple socket for making a connection. The plug should be comfortably accessible after the machine has been installed.
- After installing the machine to a suitable place, run it unloaded for the first time.

In daily use

- This machine is for household use; do not use it for any other purpose. Commercial usage of the dishwasher will void the guarantee.
- Do not get up, sit or place a load on the open door of the dishwasher, it may fall over.
- Never put into the detergent and rinse aid dispensers of your machine anything other than those detergents and rinse aids which are produced specifically for dishwashers. Our company will not be responsible for any damage that might occur in your machine otherwise.
- The water in the machine's washing section is no drinking water do not drink it.
- Due to danger of explosion, do not put into the machine's washing section any chemical dissolving agents such as solvents.
- Check whether plastic items are heat-resistant before washing them in the machine.
- This appliance can be used by children aged from 8 years and above and persons with reduced physical, sensory or

mental capabilities or lack of experience and knowledge if they have been given supervision or instruction concerning use of the appliance in a safe way and understand the hazards involved. Children shall not play with the appliance. Cleaning and user maintenance shall not be made by children without supervision.

- Do not put into your machine those items which are not suitable for dishwashing. Also, do not fill any basket above its capacity. Our company will not be responsible for any scratch or rust to form on the inner frame of your machine due to basket movements otherwise.

- Especially because hot water may flow out, the machine door should not be opened under any circumstances while the machine is in operation. In any case, a safety device ensures that the machine stops if the door is opened.

- Do not leave your dishwasher's door open. Failure to do so may lead to accidents.

- Place knives and other sharp-ended objects in the cutlery basket in blade-down position.

- If the supply cord is damaged, it must be replaced by the manufacturer, its service agent or similarly qualified persons in order to avoid a hazard.

- This appliance is not intended for use by persons (including children) with reduced physical, sensory or mental capabilities, or lack of experience and knowledge, unless they have been given supervision or instruction concerning use of the appliance by a person responsible for their safety.

- If EnergySave option is selected as "Yes", The door will be opened at the end of the program. Do not force to close the door to avoid harm auto door mechanism during 1 minutes. The door must be open during 30 minutes to get effective drying. (in models with auto door opening system)

Warning: Do not stand in front of the door after the signal sounds belonging auto-open.

For your children's safety

- After removing the machine's packaging, make sure that the packaging material is out of reach of children.
- Do not allow children to play with or start the machine.
- Keep your children away from detergents and rinse aids.
- Keep children away from the machine while it is open because there may still be residues of cleaning substances inside the machine.
- Be sure that your old machine does not pose any threat to your children. Children are known to have gotten themselves locked in old machines. To forestall such a situation, break your machine's door lock and tear off the electrical cables.

In case of malfunctioning

- Any malfunction in the machine should be repaired definitely by qualified persons. Any repair work performed by anyone other than the authorised service personnel will cause your machine to be left outside the scope of warranty.
- Prior to any repair work on the machine, be sure that the machine is cut off from the mains. Switch off the fuse or unplug the machine. Do not pull by the cable when unplugging. Make sure to turn off the water tap.

Recommendations

- For energy and water saving, remove coarse residues on your dishes before placing the dishes into the machine. Start your machine after having fully loaded it.
- Use the pre-wash programme only whenever necessary.
- Place such hollow items as bowls, glasses and pots into the machine in such a way that they will face down.
- You are recommended not to load into your machine any dishes different or more than indicated.

Items not suitable for dishwashing:

- Cigarette ashes, candle leftovers, polish, paint, chemical substances, iron-alloy materials;
- Forks, spoons and knives with wooden or bone, or ivory or nacre-coated handles; glued items, items soiled with abrasive, acidic or base chemicals.
- Plastic items that are not heat-resistant, copper or tin-coated containers.
- Aluminium and silver objects (they may discolour, become dull).
- Certain delicate glass types, porcelains with ornamental printed patterns as they fade even after the first wash; certain crystal items as they lose their transparency over time, adhered cutlery that is not heat-resistant, lead crystal glasses, cutting boards, items manufactured with synthetic fibre;
- Absorbent items as sponges or kitchen rags are not suitable for dishwashing.

Warning: Take care to buy dishwasher-proof sets in your future purchases.

INSTALLING THE MACHINE

Positioning the machine

When determining the place to put your machine on, take care to choose a place where you can easily load and unload your dishes.

Do not put your machine in any location where there is the probability for the room temperature to fall below 0°C.

Before positioning, take the machine out of its packaging by following the warnings located on the package.

Position the machine close to a water tap or drain. You need to site your machine, taking into consideration that its connections will not be altered once they are made.

Do not grip the machine by its door or panel in order to move it.

Take care to leave a certain clearance from all sides of the machine so that you can comfortably move it back and forth during cleaning.

Make sure that the water inlet and outlet hoses do not get squeezed while positioning the machine. Also, make sure that the machine does not stand on the electrical cable.

Adjust the machine's adjustable feet so that it can stand level and balanced. Proper positioning of the machine ensures problem-free opening and closing of its door.

If the door of your machine does not close properly, check if the machine is stable on the floor it stands; if not, adjust the adjustable feet and ensure its stable position.

Water connection

Be sure that the indoor plumbing is suitable for installing a dishwasher. Also, we recommend that you fit a filter at the entrance of your place or apartment so as to avoid any damage to your machine because of any contamination (sand, clay, rust etc.) that might be occasionally carried in through the mains water supply or the indoor plumbing, and to forestall such complaints as yellowing and formation of deposits after washing.

Water inlet hose

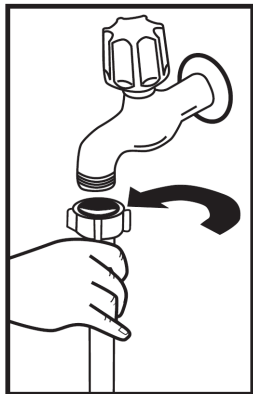

Do not use the water inlet hose of your old machine, if any. Use the new water inlet hose supplied with your machine instead. If you are going to connect a new or long - unused water inlet hose to your machine, run water through it for a while before making the connection. Connect the water inlet hose directly to the water inlet tap. The pressure supplied by the tap should be at a minimum of 0.03 Mpa and at a maximum of 1 Mpa. If the water pressure is above 1 Mpa, a pressure-relief valve should be fitted in between.

After the connections are made, the tap should be turned on fully and checked for water tightness. For the safety of your machine, make sure to always turn off the water inlet tap after each wash programme is finished.

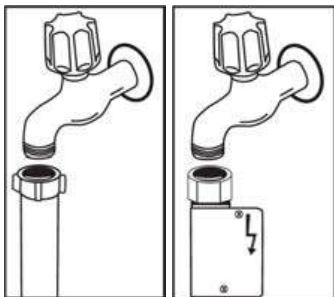

NOTE: Aquastop water spout is used in some models. In case of using Aquastop, a dangerous tension exists. Do not cut Aquastop water spout. Do not let it get folded or twisted.

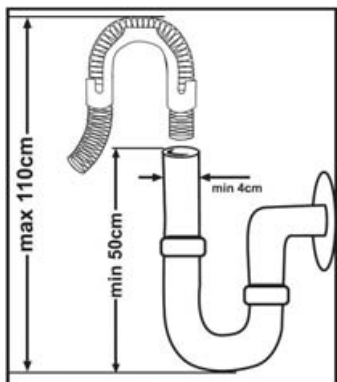

Water outlet hose

The water drain hose can be connected either directly to the water drain hole or to the sink outlet spigot. Using a special bent pipe (if available), the water can be drained directly into the sink via hooking the bent pipe over the edge of the sink. This connection should be at a minimum of 50 cm and at a maximum of 110 cm from the floor plane.

Warning: When a drain hose longer than 4 m is used, the dishes might remain dirty. In that case, our company will not accept responsibility.

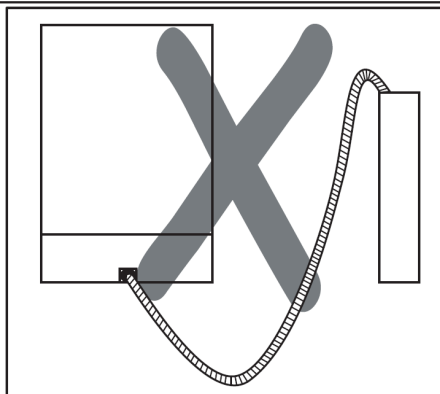
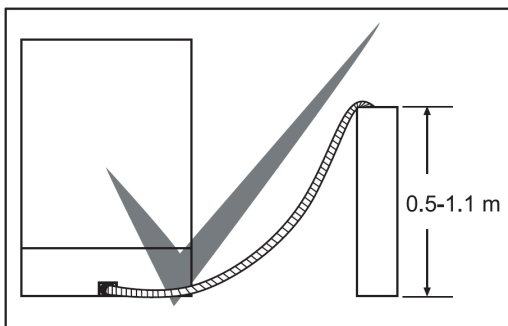

Electrical connection

The earthed plug of your machine should be connected to an earthed outlet supplied by suitable voltage and current. If there is no earthing installation, have a competent electrician carry out an earthing installation. In case of usage without earthing installed, our company will not be responsible for any loss of usage that might occur.

The indoor fuse current value should be 10-16 A.

Your machine is set according to 220-240 V. If the mains voltage in your location is 110 V, connect a transformer of 110/220 V and 3000 W inbetween. The machine should not be plugged in during positioning.

Always use the coated plug supplied with your machine.

Running in low voltage will cause a decline in washing quality.

The machine's electrical cable should be replaced by an authorised service or an authorised electrician only. Failure to do so may lead to accidents.

For safety purposes, always make sure to disconnect the plug when a wash programme is finished.

In order not to cause an electric shock, do not unplug when your hands are wet.

When disconnecting your machine from the mains supply, always pull from the plug. Never pull the cord itself.

Prior to using the machine for the first time

- Check whether the electricity and supply water specifications match the values indicated by the installation instructions for the machine.
- Remove all packaging materials inside the machine.
- Set the water softener.
- Add 1 kg salt into the salt compartment and fill with water up to a level at which it will almost overflow.
- Fill the rinse aid compartment.

PREPARING THE MACHINE FOR USE

The importance of water decalcification

For a good washing function, the dishwasher needs soft, i.e. less calcareous water. Otherwise, white lime residues will remain on the dishes and the interior equipment. This will negatively affect your machine's washing, drying and shining performance. When water flows through the softener system, the ions forming the hardness are removed from the water and the water reaches the softness required to obtain the best washing result. Depending on the level of hardness of the inflowing water, these ions that harden the water accumulate rapidly inside the softener system. Therefore, the softener system has to be refreshed so that it operates with the same performance also during the next wash. For this purpose, dishwasher salt is used.

Filling with salt

Use softener salt specifically produced for use in dishwashers. To put softener salt, first remove the lower basket and then open the salt compartment cap by turning it counter clockwise. At first fill the compartment with 1kg salt and water at overflowing level. If available, using the funnel provided will make filling easier; refit the cap and close it. When the absent salt light is on (app. between 20th-30th cycles depend on the water hardness) add salt into your machine until it fills up (approx. 1 kg) **Fill the salt compartment with water at first use only.** We recommend that you use small- grained or powder softener salt. Do not put table salt into your machine. Otherwise, the function of the softener compartment may decrease over time. When you start your

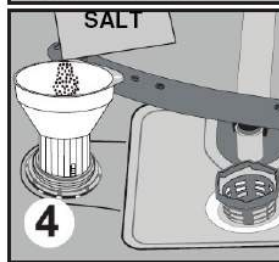
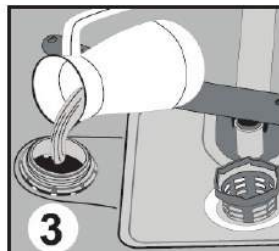
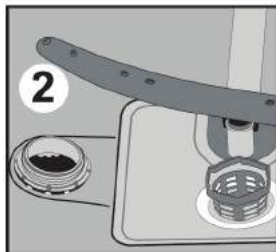
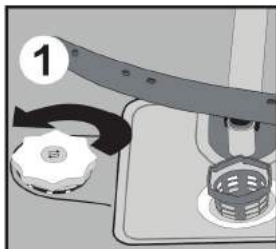

dishwasher, the salt compartment gets filled with water. Therefore, put the softener salt in prior to starting your machine. This way, overflowing salt gets immediately cleaned up through the wash operation. If you are not going to wash any dishes immediately after putting salt, then run a short washing program with an empty machine in order to avoid any damage (to prevent corrosion) to your machine due to the salt overflow while filling in the salt container.

Testing strip

The washing effectiveness of your machine depends on the softness of the tap water. For this reason, your machine is equipped with a system that reduces the hardness in mains water supply. The washing effectiveness will increase when the system is correctly set. To find out the water hardness level of water in your area, contact your local water board or determine water hardness level by using the test strip(if available).

Open the testing strip.	Run water through your tap for 1 min.	Keep the testing strip in water for 1 sec.	Shake the testing strip after taking it out of water.	Wait for 1 min.	Make your machine's water hardness setting according to the result obtained through the testing strip.
-------------------------	---------------------------------------	--------------------------------------------	-------------------------------------------------------	-----------------	--------------------------------------------------------------------------------------------------------

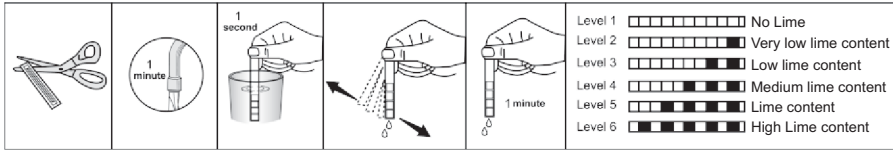

Adjusting salt consumption

Table of Water Hardness Level Settings

If the hardness of the water you use is above 90 dF (French hardness) or if you are using well water; you are recommended to use filter and water refinement devices.

Water hardness level	German hardness dH	French hardness dF	British hardness dE	Hardness Level Indicator
1	0-5	0-9	0-6	L1 is seen on display.
2	6-11	10-20	7-14	L2 is seen on display.
3	12-17	21-30	15-21	L3 is seen on display.
4	18-22	31-40	22-28	L4 is seen on display.
5	23-31	41-55	29-39	L5 is seen on display.
6	32-50	56-90	40-63	L6 is seen on display.

NOTE: Hardness level is adjusted to level 3 as a factory setting.



After resetting your machine, press the program selection button and keep it pressed down. **2**



Meanwhile, energise the machine by pressing the Power On/Off button. **1**



Keep the program selection button pressed until "8" disappears from the display. **3**



Release the program selection button after "8" disappears from the display. **3**

Your machine displays the latest entered water hardness setting.



Water hardness can be adjusted by the programme selection button. **3**
according to Table of Water Hardness Level Settings.



After adjusting the water hardness level, press on/off button to save settings in memory. **1**

Detergent usage

Use a detergent specifically designed for use in domestic dishwashers. You can find powder, gel, and tablet detergents in the market that have been designed for household dishwashers.

Detergent should be put into the compartment prior to starting the machine. Keep your detergents in cool, dry places out of reach of your children.

Do not fill detergent into the detergent compartment more than required; otherwise it may cause scratches on your glasses as well as lead to a poorly dissolved detergent.

Should you need more information concerning the detergent you will use, contact detergent manufacturers directly.

Filling the detergent compartment

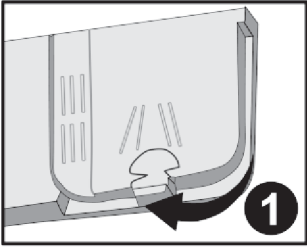

Push the latch to open the detergent container as shown in the image. 1 Detergent pod has level lines inside. It is possible to measure the right detergent amount using these lines. Detergent pod can take totally 40 cm³ detergent. Open the dishwasher detergent and pour into the larger compartment b 25 cm³ if your dishes are heavily soiled or 15 cm³ if they are less soiled. 2 If your dishes have been kept dirty for a very long time, if there are dried

food wastes on them, and if you have overly loaded the dishwasher, pour a 5 cm³ detergent into the pre-wash compartment and start your machine. You may have to add more detergent into your machine, depending on the degree of soil and on the water hardness level in your area.

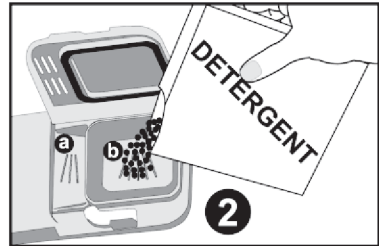

Combined detergent

Detergent manufacturers also produce combined detergents called "2 in 1", "3 in 1" or "5 in 1" etc.

"2 in 1" detergents contain detergent + salt or rinse aid. When using "2 in 1" detergents make sure to check the specifications of the tablet.

Other tablet detergents contain detergent + rinse aid + salt + various extra functions.

Generally, combined detergents produce sufficient results under certain usage conditions only. Such detergents contain rinse aid and/or salt in preset amounts

Points to consider when using this type of products:

- Always make sure to check the specifications of the product you will use or whether or not it is a combined product.
- Check if the detergent used is appropriate for the hardness of mains water that machine is pertaining to.
- Observe the instructions on packagings when using such products.
- If such detergents are in the form of tablets, never put them into the interior section or the cutlery basket of the dishwasher. Always put the tablets into the detergent compartment in the detergent dispenser.
- They produce good results for certain types of usage only. If you are using this type of detergents, you need to contact the manufacturers and find out about the suitable conditions of use.

- When the conditions of use of such products and the machine settings are appropriate, they ensure savings in salt and/or rinse aid consumption.
- Contact the detergent manufacturers if you are not obtaining good wash results (if your dishes stay calcareous and wet) after having used 2 in 1 or 3 in 1 detergents. The scope of warranty for your machine does not cover any complaints caused by the use of these types of detergents.

Recommended usage: If you want to obtain better results while using combined detergents, add salt and rinse aid into your machine and adjust the water hardness setting and the rinse aid setting to the lowest position.



Solubility of the tablet detergents produced by different companies can vary depending on the temperature and time. Therefore, it is not recommended to use such detergents in short programs. It is more suitable to use powder detergents in such programs.

Warning: Should any problem, which you have not encountered before, arise with the use of this type of detergents, contact the detergent manufacturers directly.

When you give up using combined detergents

- Fill the salt and rinse aid compartments.
- Adjust the water hardness setting to the highest position (6) and run an empty-wash.
- Adjust the water hardness level.
- Make the suitable rinse aid setting.

Filling with rinse aid and making the setting

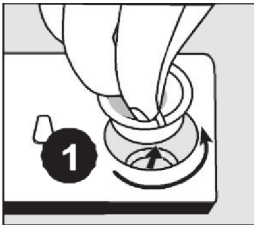

Rinse aid is used to prevent the white water drop marks, lime stains or white film strip-shaped stains that may form on the dishes, as well as to increase the drying performance. Contrary to popular beliefs, it is used not only for obtaining shinier dishes but also for obtaining sufficiently dried dishes. For this reason, care should be taken that there is an adequate amount of rinse aid in the rinse aid compartment and only polishing material produced for use in dishwashers should be used.

If the rinse aid lamp on the control panel turns on fill the rinse aid compartment.

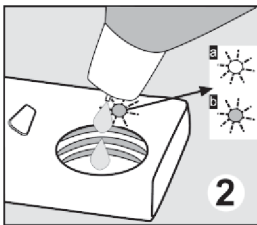

To put in rinse aid, remove the rinse aid compartment cap by turning it. 1 Fill the rinse aid compartment with rinse aid until the rinse aid level indicator becomes dark; 2 refit the cap and close it by turning it in a way that the nails will correspond to one another. By checking the rinse aid level indicator on the detergent dispenser, you can understand whether or not your machine needs rinse aid. A dark indicator a means that there is no rinse aid in the compartment,

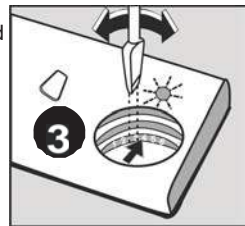

while a light indicator a shows that you need to fill the compartment with rinse aid.

The rinse aid level adjuster can be set to a position between 1 and 6. Factory setting for rinse aid is the position 3. You need to increase the degree of the adjuster if water stains form on your dishes after a wash, whereas you need to decrease the degree if a blue stain is left when wiped by hand. 3

Warning: Use only those rinse aid materials which are allowed for use in the machine. As rinse aid residues left as a result of overflowing will create extremely high amounts of foam and thus reduce the washing performance, remove the excess amount of rinse aid by wiping it with a rag

LOADING YOUR DISHWASHER

If you properly place your dishes into the machine, you will be using it in the best way in terms of energy consumption, washing and drying performance.

There are two separate baskets for you to load your dishes into your machine. You can load into the lower basket such round and deep items as pots with long handles, pot lids, plates, salad plates, cutlery sets.

The upper basket has been designed for tea plates, dessert plates, salad bowls, cups and glasses. When placing long-stem glasses and goblets, lean them against the basket edge, rack or glass supporter wire and not against other items. Do not lean long glasses against one another or they cannot remain steady and may receive damage.

It is more appropriate to locate the thin narrow parts into the middle sections of baskets.

You can place spoons among the other cutlery sets in order to prevent them from sticking to one another. You are recommended to use the cutlery grid in order to obtain the best result.

To avoid any possible injuries, always place such long-handle and sharp-pointed dishes as serving fork, bread knife etc. with their sharp points facing down or horizontally on the baskets.

Warning: Place your dishes into your machine in a way that they will not prevent the upper and lower spray arms from spinning.

Top basket

Dish rack

There are dish racks on the upper basket of your machine. **a** **b** You can use these dish racks in open or closed position. When they are in open position **a** you can place your cups on them; and when in closed position **b** you can place long glasses on the basket. Also, you can use these racks by placing long forks, knives and spoons on them laterally.

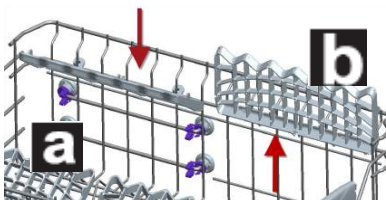

Top basket height adjustment

The top basket of your machine is in the upper position. When it is in this position, you can place big items such as pans, etc. on lower basket. When you take the top basket to the lower position, you can place and wash big sized plates on the top basket.

Use the wheels on the basket in order to change the basket height. Open the basket retaining parts at the end of top basket rails by turning them to the sides, and take the basket out.

Change the position of the wheels; reinstall the basket to the rail, and close basket retainer parts. In this way, you take the top basket to the lower position.

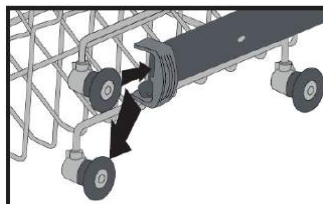
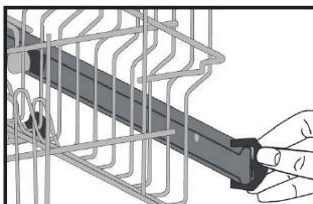

Alternative basket loads

Lower Basket

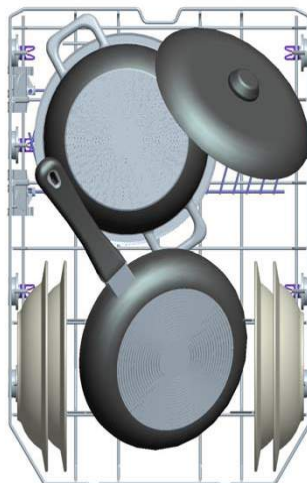

Top basket

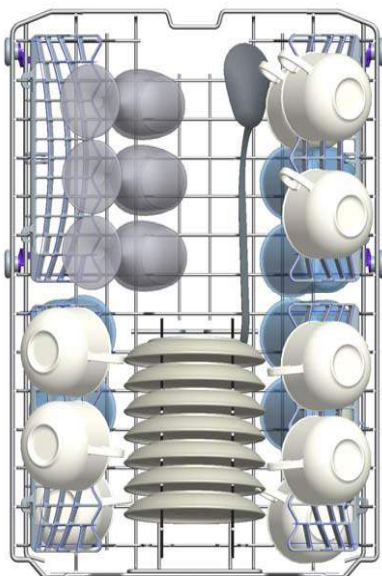

Faulty loads

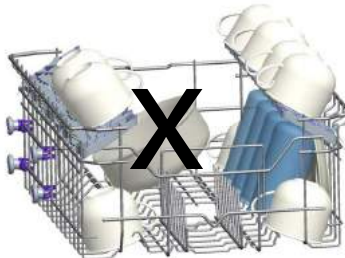
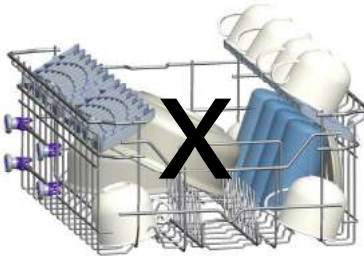
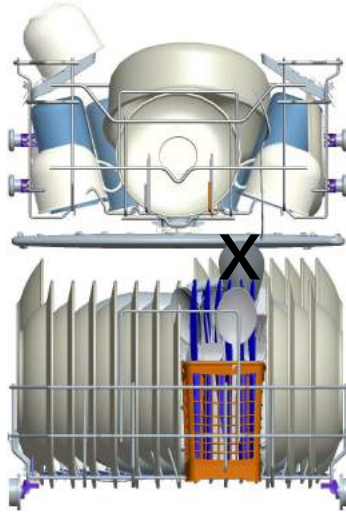

Important Note for Test Laboratories

For detailed information on performance tests, please contact following address: "dishwasher@standardtest.info". In your email, please provide the model name and serial number (20 digits) which you can find on the appliance door.

PROGRAMME DESCRIPTIONS

Programme items

Programme No	Extra Hygiene	Intensive	Super 50° 65°C	Eco (reference)	Quick	Prewash
Programme names and temperatures	70°C (P1)	65°C (P2)	65°C (P3)	50°C (P4)	40°C (P5)	- (P6)
Type of food waste	Dishes with dense dirt waiting for a long time or requiring hygienic washing	Dishes with dense dirt waiting for a long time or requiring hygienic washing	soups, sauces, pasta, eggs, pilaf, potato and oven dishes, fried foods	coffee, milk, tea, cold meats, vegetables, not kept for long	coffee, milk, tea, cold meats, vegetables, not kept for long	Pre-wash for ice and loosen residue awaiting full load then select a programme
Level of soil	high	high	medium	medium	small	
Detergent amount B: 25 cm ³ / 15 cm ³ A: 5 cm ³	A+B	A+B	A+B	A+B	B	
	Prewash	Prewash	Prewash	Prewash	Prewash	Prewash
	70°C Wash	65°C Wash	65°C Wash	50°C Wash	40°C Wash	40°C Wash
	Cold Rinse	Cold Rinse	Cold Rinse	Cold Rinse	Cold Rinse	Cold Rinse
	Hot rinse	Hot rinse	Hot rinse	Hot rinse	Hot rinse	Hot rinse
	Dry	Dry	Dry	Dry	Dry	Dry
	End	End	End	End	End	End
Programme duration (min.)	124	115	50	186	30	15
Electricity consumption (kWh/hours)	1,31	1,33	1,08	0,83	0,71	0,02
Water consumption (liters)	15,1	17,6	10,5	13,0	10	3,5

Warning : Short programs do not include a drying step.
The values declared above are the values obtained under laboratory conditions according to relevant standards. These values can change depending on conditions of product's use and environment (network tension, water pressure, water input temperature and environment temperature).

GETTING FAMILIAR WITH YOUR MACHINE

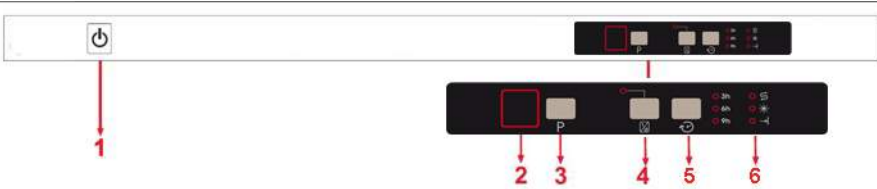

1.) Power On/Off Button

When the Power On/Off button is pressed, end of program indicator starts lighting.

2.) Program Display

Program display indicates the number of the selected program.

3.) Program selection button

With the program selector button, you can select a suitable program for your dishes.

4.) Half load option

By using the 'half load' feature of your dishwasher, you can reduce the duration of your selected programs, and decrease your power and water consumption by using less electricity and water.

5.) Delay Timer Button

You can delay the start time of your machine by 3, 6 or 9 hours, depending on how many times you press the Delay button.

When you press the Delay button, the '3h' LED will be displayed. If you press the Delay button a second or a third time, the '6h' and '9h' LEDs will come on respectively. Once you have selected the delay time and the desired program, the delay period will be activated after closing the door of your machine. If you want to change or cancel the delay period, you can adjust it by pressing the Delay button. When you have delayed the start time of a program, the display will indicate how much time is left before the program commences. For example, if you had selected a 9h delay, the 9h LED will be displayed. When the remaining time is 6h, the 6h LED will be displayed etc.

Note (only applies to models with extra features): If you have used an extra feature on your latest wash program, the feature will remain active on the next wash program. If you do not want to use the extra feature on your next wash, press the feature button again and check the the LED for that feature is turned off.

6.) Salt Lack Warning indicator

In order to see whether the amount of softening salt in your machine is sufficient or not, check the salt lack warning light on the display. When the salt lack warning light starts coming on, you need to fill in the salt chamber.

Rinse aid Lack Warning indicator

In order to check that there is sufficient rinse aid in your machine check the rinse aid lack warning light on the display. When the rinse aid lack warning light starts coming on, fill the rinse aid chamber.

End of Program Indicator

The end of program indicator on the control panel turns on when the selected washing program is completed. Your machine also gives a buzzer sound for "5 times" when the program is completed.

SWITCHING ON THE MACHINE AND SELECTING A PROGRAMME

Switching on the machine



Machine is energized when the On/Off button is pressed , one dash appears in the program display and the end of program indicator turns on.



When you select a program with the program selection button,the program you select (1, 2,etc) appears on the program display and the end of program indicator turns off.

1. Press the Power On/Off key.
2. Select the program suiting your dishes via the Program Selection button.
3. If you wish , you can choose additional function.
4. Close door.The program starts automatically.

Note:If you decide not to start the machine after selecting the program , just press the on/off button.Your machine will become ready for the new program selection when you press the on/off button again.You can select the new program by pressing the program selection button.

Program follow-up

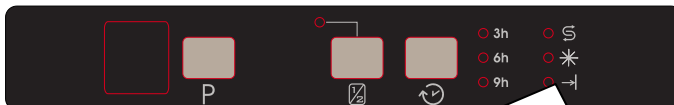

Do not open the door before the program ends.

End of program indicator on the control panel turns on when the selected washing program is completed .Your machine also gives a buzzer sound for "5 times" when the program is completed.

Changing a programme

If you would like to change programs while a washing program is in progress.

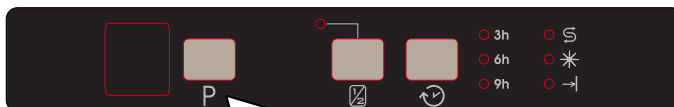

Open the door and select a new program by pressing the program selection button.

After closing the door , the new program started will resume the course of the old program.

Note:When the door of the machine is opened in order to stop the washing program before it is completed, first open the door slightly in order to avoid water spillage.

Changing a programme with resetting

If you would like to cancel a program while a washing program is resumed

Open the door of your machine.
The last selected program will
appear on the screen.

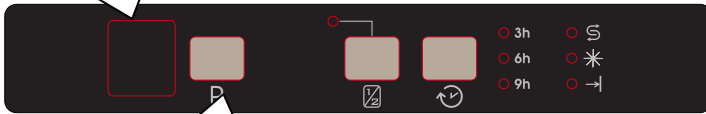

Keep the program selection button pressed for
3 seconds. End of program indicator flashes
and "Selected program number " is indicated
on the program display.

The discharge process starts after closing
the door of the machine. The machine
discharges the water in it for about 30
seconds. When the program is
cancelled, your machine gives a buzzer
sound for "5 times " and the "end of
program indicator" turns on.

Note: When the door of the machine is opened in order to stop the washing program before it is completed, first open the door slightly in order to avoid water spillage.

Switching the machine off



When end of program indicator
turns on , switch your machine off
by using the Power On/Off button.

Pull the plug out of the outlet.
Turn off the water tap.

Note: After the buzzer sound which indicates the end of the program when the washing program comes to an end (end indicator light is on), you can leave the door of your machine ajar in order to hasten the drying.

Note: If the machine door opens during washing or the power is cut off, the machine will resume the program when the door is shut or when power is restored.

Note: If energy is cut or machine door is opened during the drying process, the program is terminated. Your machine becomes ready for new program selection.

MAINTENANCE AND CLEANING

Cleaning the machine in regular intervals prolongs the machine's service life.

Oil and lime may accumulate in the machine's washing section. In case of such accumulation;

-Fill the detergent compartment without loading any dishes into the machine, select a programme that runs at high temperature, and start the machine. In case of insufficiency, use special cleansing material available in the market. (Cleansing material produced special to machines by detergent producers.)

Cleaning the seals in the machine door,

-To clean any accumulated residues in the door seals, wipe the seals regularly by using a dampened cloth.

Cleaning the machine,

Clean the filters and spray arms at least once a week.

Unplug your machine and turn off its tap before starting the cleaning.

Do not use hard materials when cleaning your machine. Wipe with a fine cleaning material and a dampened cloth.

Filters

Check if any food wastes have remained on the coarse and fine filters.

If any food wastes are left, remove the filters and clean them thoroughly under the water tap.

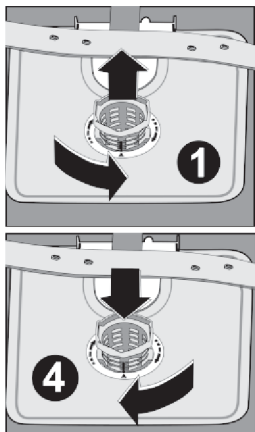

- a. Micro Filter
- b. Coarse Filter
- c. Metal/Plastic Filter

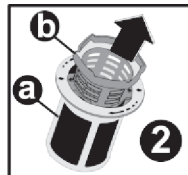

To remove and clean the filter combination, turn it counter clockwise and take it out by lifting upwards.1

Pull and remove the metal/plastic filter. 3 Then pull the coarse filter out of the micro filter.2 Rinse it with lots of water under the tap. Refit the metal/plastic filter. Insert the coarse filter into the micro filter in a way that the marks will correspond to one another. Attach micro filter into the metal/plastic filter and turn to the direction of arrow and it is locked when the arrow on micro filter can be seen from across. 4

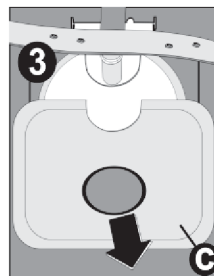

- Never use your dishwasher without any filter.
- Incorrect fitting of the filter will reduce the washing effectiveness.
- Clean filters are very important in terms of the proper running of the machine.

Spray arms

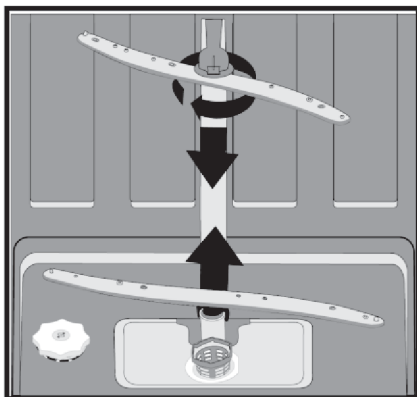

Check whether or not the holes for the upper and lower spray arms are clogged. If there is any clogging, remove the spray arms and clean them under water.

You can remove the lower spray arm by pulling it upwards, while the upper spray arm nut can be removed by turning the nut to the left.

Be sure that the nut is perfectly tightened when refitting the upper spray arm.

Hose filter

Water is prevented by the inlet hose filter so as to avoid any damage to your machine because of any contamination (sand, clay, rust etc.) that might be occasionally carried in through the mains water supply or the indoor plumbing, and to forestall such complaints as yellowing and formation of deposits after washing. Check the filter and the hose from time to time and clean them if necessary. To clean the filter, first turn off your tap and then remove the hose. After removing the filter from the hose, clean it under the tap. Insert the cleaned filter back into its place inside the hose. Refit the hose.

FAILURE CODES AND WHAT TO DO IN CASE OF FAILURE

ERROR CODE	ERROR DESCRIPTION	CONTROL
F5	Inadequate water supply	<ul style="list-style-type: none"> ● Make sure the water input tap is totally open and that there is no water cut. ● Close the water input tap, separate the water input hose from the tap and clean the filter at the connection end of the hose. ● Restart your machine, contact the service if the error resumes.
F3	Error of continuous water input	<ul style="list-style-type: none"> ● Close the tap. ● Contact the service.
F2	The waste water in the machine cannot be discharged.	<ul style="list-style-type: none"> ● Water discharge hose is clogged. ● The filters of your machine might be clogged. ● Power off-on your machine and activate the program cancellation command. ● If the error continues, contact the service.
F8	Heater error	Contact the service.
F1	Alarm is active against water overflow	<ul style="list-style-type: none"> ● Power off your machine and close the tap. ● Contact the service.
FE	Faulty electronic card	Contact the service.
F7	Overheating error (temperature in the machine is too high)	Contact the service.
F6	Faulty heater sensor	Contact the service.

If the programme won't start

- Check if the plug is connected.
- Check your indoor fuses.
- Be sure that the water inlet tap is turned on.
- Be sure that you have closed the machine door.
- Be sure that you switched off the machine by pressing the Power On / Off button.
- Be sure that the water inlet filter and the machine filters are not clogged.

If detergent residues are left in the detergent compartment

- Detergent has been added when the detergent compartment was wet.

If water is left inside the machine at the end of the programme

- The water drain hose is clogged or twisted.
- The filters are clogged.
- The programme is not finished yet.

If the machine stops during a wash operation

- Power failure.
- Water inlet failure.
- Program can be on standby mode.

If shaking and hitting noises are heard during a wash operation

- Dishes placed incorrectly.
- Spray arm hitting the dishes.

If there are partial food wastes left on the dishes

- Dishes placed incorrectly into the machine, sprayed water did not reach related places.
- Basket overly loaded.
- Dishes leaning against one another.
- Very small amount of detergent added.
- An unsuitable, rather weak wash programme selected.
- Spray arm clogged with food wastes.
- Filters clogged.
- Filters incorrectly fitted.
- Water drain pump clogged.

If there are whitish stains on the dishes

- A very small amount of detergent is being used.
- Rinse aid dosage setting at a very low level.
- No special salt is being used despite the high degree of water hardness.
- Water softener system setting is at a very low level.
- Salt compartment cap not closed well.

If the dishes won't dry up

- A programme without a dry operation selected.
- Rinse aid dosage set too low
- Dishes unloaded too fast.

If there are rust stains on the dishes

- Stainless-steel quality of the dishes washed is insufficient.
- High rate of salt in the wash water.
- Salt compartment cap not closed well.
- Too much salt spilt into the sides and into the machine while filling it with salt.
- Unhealthy mains grounding.

Door is not opened / closed properly;

- Not proper weight wooden part inserted on the door. (Follow the weight given in the Assembly manuel)
- The tensile of the door spring not adjusted properly. Adjust it according to the Assembly manuel.

Call an authorised service if the problem still persists after the controls or in case of any malfunction not described above.

PRACTICAL AND USEFUL INFORMATION

1. Whenever you will not be operating your machine
 - Unplug the machine and then turn the water off.
 - Leave the door slightly ajar in order to prevent the formation of unpleasant smells.
 - Keep the machine interior clean.
2. Eliminating water droplets
 - Wash the dishes with the intensive programme.
 - Take all of the metal containers in the machine out.
 - Do not add detergent.
3. If you properly place your dishes into the machine, you will be using it in the best way in terms of energy consumption, washing and drying performance.
4. Clean all rough waste before you place dirty dishes to the machine.
5. Operate the machine after it is completely full.
6. Use pre-washing program only when necessary.
7. Observe program information and average consumption values table when selecting a program.
8. Since the machine will reach high temperatures, it should not be mounted near refrigerator.
9. If the appliance is located in a place where the risk of freezing exists, you must completely drain the water that has remained in the machine. Turn off the water tap, disconnect the water inlet hose from the tap and allow the interior water to drain.

ΠΙΝΑΚΑΣ ΠΕΡΙΕΧΟΜΕΝΩΝ

• Τεχνικά χαρακτηριστικά.....	4
• Συμμόρφωση με τα πρότυπα και τα δεδομένα δοκιμών	4
ΠΛΗΡΟΦΟΡΙΕΣ ΚΑΙ ΣΥΣΤΑΣΕΙΣ ΑΣΦΑΛΕΙΑΣ	5
• Ανακύκλωση.....	5
• Πληροφορίες ασφαλείας	5
• Συστάσεις	9
• Τι δεν πλένεται στο πλυντήριο πιάτων.....	9
ΕΓΚΑΤΑΣΤΑΣΗ ΤΗΣ ΣΥΣΚΕΥΗΣ	10
• Τοποθέτηση της συσκευής.....	10
• Σύνδεση νερού	11
• Σωλήνας εισόδου νερού.....	12
• Σωλήνας εξόδου νερού	13
• Ηλεκτρική σύνδεση.....	14
• Πριν χρησιμοποιήσετε για πρώτη φορά τη συσκευή	15
ΠΡΟΕΤΟΙΜΑΣΙΑ ΤΗΣ ΣΥΣΚΕΥΗΣ ΓΙΑ ΧΡΗΣΗ.....	15
• Η σημασία της απομάκρυνσης των αλάτων ασβεστίου από το νερό	15
• Πλήρωση με αλάτι.....	15
• Δοκιμαστική ταινία.....	16
• Ρύθμιση της κατανάλωσης αλατιού	16
• Χρησιμοποιούμενο απορρυπαντικό.....	18
• Πλήρωση της θήκης του απορρυπαντικού	18
• Συνδυαστικά απορρυπαντικά.....	18
• Πλήρωση με βοηθητικό υγρό ξεπλύματος και επιλογή ρύθμισης.....	19
ΠΩΣ ΝΑ ΒΑΛΕΤΕ ΤΑ ΠΙΑΤΑ ΣΤΟ ΠΛΥΝΤΗΡΙΟ ΠΙΑΤΩΝ.....	20
• Πάνω καλάθι	20
• Εναλλακτικοί τρόποι τοποθέτησης των πιάτων	21
• Προγράμματα	23
ΓΝΩΡΙΣΤΕ ΤΗ ΣΥΣΚΕΥΗ ΣΑΣ.....	24
ΕΝΕΡΓΟΠΟΙΗΣΗ ΤΗΣ ΣΥΣΚΕΥΗΣ ΚΑΙ ΕΠΙΛΟΓΗ ΠΡΟΓΡΑΜΜΑΤΟΣ	25
• Ενεργοποίηση της συσκευής	25
• Παρακολούθηση προγράμματος.....	25
• Αλλαγή προγράμματος	25
• Αλλαγή προγράμματος με επαναρύθμιση	26
• Απενεργοποίηση της συσκευής	26
ΣΥΝΤΗΡΗΣΗ ΚΑΙ ΚΑΘΑΡΙΣΜΟΣ	27
• Φίλτρα	27
• Βραχίονες ψεκασμού.....	28

• Φίλτρο εύκαμπτου σωλήνα	28
ΚΩΔΙΚΟΙ ΣΦΑΛΜΑΤΟΣ ΚΑΙ ΑΝΤΙΜΕΤΩΠΙΣΗ ΣΦΑΛΜΑΤΩΝ.....	29
ΠΡΑΚΤΙΚΕΣ ΚΑΙ ΧΡΗΣΙΜΕΣ ΠΛΗΡΟΦΟΡΙΕΣ.....	31

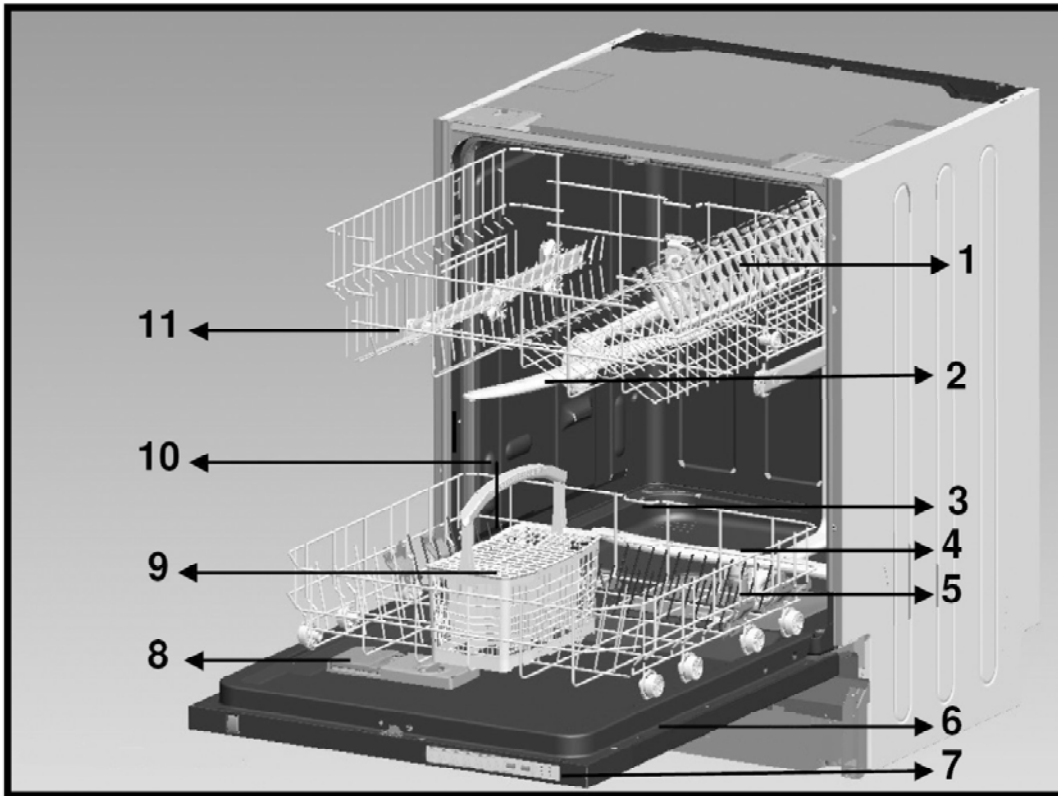

1. Πάνω καλάθι με πιατοθήκη
2. Πάνω βραχίονας ψεκασμού
3. Κάτω καλάθι
4. Κάτω βραχίονας ψεκασμού
5. Φίλτρα
6. Πινάκιδα τεχνικών χαρακτηριστικών
7. Πίνακας ελέγχου
8. Διανομέας απορρυπαντικού και βοηθητικού υγρού ξεπλύματος
9. Θήκη μαχαιροπίρουνων
10. Διανομέας αλατιού
11. Κλείστρο για τη ράγα του πάνω καλαθιού



Ενεργό σύστημα στεγνώματος: Προσφέρει καλύτερη απόδοση στο στέγνωμα των πιάτων.



→ 13

Βραχίονας ψεκασμού οροφής: Προσφέρει καλύτερο πλύσιμο των πιάτων στο πάνω καλάθι.

Τεχνικά χαρακτηριστικά

Χωρητικότητα	Ρύθμιση 10 θέσεων
Ύψος	820 mm – 870 mm
Πλάτος	450 mm
Βάθος	596 mm
Καθαρό βάρος	32 kg
Ρεύμα εισόδου	220-240 V, 50 Hz
Συνολική ισχύς	1900 W
Θερμική ισχύς	1800 W
Ισχύς αντλίας	100 W
Ισχύς αντλίας αποστράγγισης	30 W
Πίεση παροχής νερού	0,03 MPa (0,3 bar) – 1 MPa (10 bar)
Ρεύμα	10 A

Η εταιρεία παραγωγής έχει το δικαίωμα να αλλάξει τη σχεδίαση και τα τεχνικά χαρακτηριστικά του προϊόντος. Η συσκευή έχει διάρκεια ζωής 10 ετών (το απαραίτητο διάστημα διατήρησης ανταλλακτικών ώστε η συσκευή να εκπληρώσει τη λειτουργική χρήση της).

Συμμόρφωση με τα πρότυπα και τα δεδομένα δοκιμών / τη δήλωση συμμόρφωσης ΕΚ

Σε όλα τα στάδια της συσκευής τηρείται συμμόρφωση με τους κανονισμούς ασφαλείας που προβλέπονται στις σχετικές οδηγίες της Ευρωπαϊκής Ένωσης: 2004/108/ΕΚ, 2006/95/ΕΚ, IEC 436/DIN 44990, EN 50242.

Σημαντική πληροφορία για τους χρήστες: Για να προμηθευτείτε το έντυπο εγχειρίδιο, απευθυνθείτε στην παρακάτω διεύθυνση:

dishwasher@standardtest.info. Μην ξεχάσετε να αναφέρετε στο μήνυμά σας το όνομα του μοντέλου και τον σειριακό αριθμό (20 ψηφίων) που αναγράφεται στην πόρτα του πλυντηρίου πιάτων.

ΠΛΗΡΟΦΟΡΙΕΣ ΚΑΙ ΣΥΣΤΑΣΕΙΣ ΑΣΦΑΛΕΙΑΣ

Ανακύκλωση

- Η συσκευασία και ορισμένα εξαρτήματα της συσκευής είναι κατασκευασμένα από ανακυκλώσιμα υλικά.
- Τα πλαστικά μέρη φέρουν τις διεθνείς συντομεύσεις: (>PE<, >PS<, >POM<, >PP<).
- Τα μέρη από χαρτόνι κατασκευάζονται από ανακυκλωμένο χαρτί και πρέπει να απορρίπτονται στους κάδους ανακύκλωσης χαρτιού.
- Τα εν λόγω υλικά δεν πρέπει να απορρίπτονται στους κοινούς κάδους απορριμμάτων, αλλά να παραδίδονται στα κατάλληλα κέντρα ανακύκλωσης.
- Για πληροφορίες σχετικά με τους τρόπους και τα σημεία διάθεσης, επικοινωνήστε με τα αρμόδια κέντρα.

Πληροφορίες ασφαλείας

Κατά την παραλαβή της συσκευής

- Ελέγξτε για τυχόν φθορές στη συσκευή ή στη συσκευασία. Εάν η συσκευή έχει υποστεί οποιαδήποτε φθορά, μην τη θέσετε σε λειτουργία. Σε αυτή την περίπτωση, απευθυνθείτε σε ένα εξουσιοδοτημένο κέντρο επισκευών.
- Ανοίξτε τα υλικά της συσκευασίας σύμφωνα με τις οδηγίες· επίσης, η απόρριψη των εν λόγω υλικών πρέπει να γίνεται σύμφωνα με τους ισχύοντες κανονισμούς.

Βασικά σημεία κατά την εγκατάσταση της συσκευής

- Επιλέξτε ένα κατάλληλο, ασφαλές και επίπεδο μέρος για να τοποθετήσετε τη συσκευή.
- Για την εγκατάσταση και τη σύνδεση της συσκευής, ακολουθήστε τις σχετικές οδηγίες.

- Η εγκατάσταση και η επιδιόρθωση της συσκευής πρέπει να γίνεται αποκλειστικά και μόνο από εξουσιοδοτημένο κέντρο επισκευών.
- Χρησιμοποιείτε μόνο γνήσια ανταλλακτικά στη συσκευή.
- Πριν προχωρήσετε στην εγκατάσταση της συσκευής, βεβαιωθείτε ότι δεν είναι συνδεδεμένη στο δίκτυο.
- Ελέγξτε εάν το εσωτερικό ηλεκτρικό σύστημα ασφαλείας έχει συνδεθεί σύμφωνα με τους κανονισμούς.
- Όλες οι ηλεκτρικές συνδέσεις πρέπει να συνάδουν με τις τιμές που αναγράφονται στην πινακίδα τεχνικών χαρακτηριστικών.
- Βεβαιωθείτε ότι η συσκευή δεν «πατάει» πάνω στο καλώδιο παροχής ρεύματος.
- Μην χρησιμοποιείτε μπαλαντέζες ή πολύμπριζα για τη σύνδεση. Το φις πρέπει να είναι εύκολα προσβάσιμο μετά την τοποθέτηση της συσκευής.
- Αφού εγκαταστήσετε τη συσκευή σε κατάλληλο σημείο, λειτουργήστε την για πρώτη φορά άδεια, χωρίς σκεύη.

Καθημερινή χρήση

- Συσκευή οικιακής χρήσης· μην χρησιμοποιείτε τη συσκευή για διαφορετικούς σκοπούς. Εάν η συσκευή χρησιμοποιηθεί για εμπορικούς λόγους, ακυρώνεται η εγγύηση του προϊόντος.
- Μην ανεβαίνετε, μην κάθεστε και μην τοποθετείτε βάρος πάνω στην ανοιχτή πόρτα του πλυντηρίου πιάτων, καθώς υπάρχει κίνδυνος να πέσει.
- Μην βάζετε στον διανομέα απορρυπαντικού και βοηθητικού υγρού ξεπλύματος της συσκευής προϊόντα διαφορετικά των ειδικών απορρυπαντικών και των βοηθητικών υγρών ξεπλύματος για τα πλυντήρια πιάτων. Σε κάθε άλλη περίπτωση, η εταιρεία μας δεν φέρει καμία ευθύνη για ενδεχόμενη βλάβη της συσκευής.

- Το νερό που χρησιμοποιείται στο τμήμα πλύσης της συσκευής δεν είναι πόσιμο – μην το πίνετε!
- Μην βάζετε στο τμήμα πλύσης της συσκευής χημικά διαλύματα (π.χ. διαλύτες), διότι υπάρχει κίνδυνος έκρηξης.
- Πριν πλύνετε οποιαδήποτε πλαστικά αντικείμενα στο πλυντήριο πιάτων, βεβαιωθείτε ότι είναι ανθεκτικά στη θερμότητα.
- Η συσκευή μπορεί να χρησιμοποιηθεί από παιδιά ηλικίας 8 ετών και άνω, από άτομα με μειωμένες σωματικές ή νοητικές ικανότητες και από άτομα χωρίς εμπειρία ή γνώσεις, εφόσον επιβλέπονται ή έχουν λάβει οδηγίες για την ασφαλή χρήση της συσκευής και κατανοούν τους σχετικούς κινδύνους. Μην αφήνετε τα παιδιά να παίζουν με τη συσκευή. Οι διαδικασίες καθαρισμού και συντήρησης που γίνονται από τον χρήστη δεν πρέπει να εκτελούνται από παιδιά χωρίς την επίβλεψη ενήλικα.
- Μην βάζετε στη συσκευή αντικείμενα που δεν πρέπει να πλένονται σε πλυντήριο πιάτων. Επίσης, μην γεμίζετε τα καλάθια πέρα από την κανονική χωρητικότητά τους. Σε διαφορετική περίπτωση, η εταιρεία μας δεν φέρει καμία ευθύνη για εκδορές ή για τον σχηματισμό σκουριάς στο εσωτερικό πλαίσιο της συσκευής λόγω της κίνησης των καλαθιών.
- Μην ανοίγετε ποτέ την πόρτα της συσκευής ενώ το πλυντήριο πιάτων βρίσκεται σε λειτουργία, καθώς θα τρέξει έξω το ζεστό νερό. Σε κάθε περίπτωση, υπάρχει μια διάταξη ασφαλείας που σταματάει τη λειτουργία της συσκευής εάν ανοίξει η πόρτα.
- Μην αφήνετε ανοιχτή την πόρτα του πλυντηρίου πιάτων, καθώς μπορεί να προκληθούν ατυχήματα.
- Τοποθετείτε τα μαχαίρια και τα άλλα αιχμηρά αντικείμενα στην ειδική θήκη για μαχαιροπίρουνα, με το αιχμηρό μέρος τους στραμμένο προς τα κάτω.
- Εάν το καλώδιο τροφοδοσίας έχει φθαρεί, θα πρέπει να αντικατασταθεί από τον κατασκευαστή, τον αντιπρόσωπο

επισκευών του ή έναν δεόντως καταρτισμένο τεχνικό για την αποφυγή κινδύνων.

- Η συσκευή δεν πρέπει να χρησιμοποιείται από άτομα (ή παιδιά) με μειωμένες σωματικές ή νοητικές ικανότητες και από άτομα χωρίς εμπειρία ή γνώσεις, εκτός εάν επιβλέπονται ή έχουν λάβει οδηγίες για τη χρήση της συσκευής από κάποιο άτομο που είναι υπεύθυνο για την ασφάλειά τους.

- Εάν η επιλογή εξοικονόμησης ενέργειας (EnergySave) έχει ενεργοποιηθεί («Yes/Ναι»), στο τέλος του προγράμματος θα ανοίξει η πόρτα. Μην προσπαθήσετε να κλείσετε την πόρτα για το επόμενο 1 λεπτό, καθώς μπορεί να προκληθεί βλάβη στον αυτόματο μηχανισμό της πόρτας. Για αποτελεσματικό στέγνωμα, η πόρτα πρέπει να παραμείνει ανοιχτή για 30 λεπτά (στα μοντέλα με αυτόματο άνοιγμα πόρτας).

Προσοχή! Μην στέκεστε μπροστά από την πόρτα αφού ακουστεί ο προειδοποιητικός ήχος για το αυτόματο άνοιγμα της πόρτας.

Για την ασφάλεια των παιδιών

- Αφού βγάλετε τη συσκευή από τη συσκευασία, βεβαιωθείτε ότι τα παιδιά δεν έχουν πρόσβαση στα υλικά συσκευασίας.

- Μην αφήνετε τα παιδιά να παίζουν με τη συσκευή ή να την ενεργοποιούν.

- Φυλάσσετε τα απορρυπαντικά και τα βοηθητικά υγρά ξεπλύματος μακριά από τα παιδιά.

- Μην αφήνετε τα παιδιά να πλησιάζουν τη συσκευή όταν είναι ανοιχτή, καθώς μπορεί να έχουν απομείνει υπολείμματα καθαριστικών ουσιών μέσα στο πλυντήριο πιάτων.

- Βεβαιωθείτε ότι η παλιά συσκευή σας δεν ενέχει κινδύνους για τα παιδιά. Έχουν σημειωθεί περιστατικά παιδιών που κλειδώθηκαν μέσα σε συσκευές παλαιού τύπου. Για να προλάβετε μια τέτοια κατάσταση, σπάστε την ασφάλεια της πόρτας της συσκευής και βγάλτε τα ηλεκτρικά καλώδια.

Σε περίπτωση δυσλειτουργίας

- Κάθε δυσλειτουργία της συσκευής πρέπει να επιδιορθώνεται αποκλειστικά και μόνο από καταρτισμένους τεχνικούς. Οι επισκευαστικές εργασίες που γίνονται από άτομα πλην του εξουσιοδοτημένου προσωπικού επισκευών ακυρώνουν την εγγύηση του προϊόντος.
- Πριν από κάθε επισκευαστική εργασία, βεβαιωθείτε ότι η συσκευή δεν είναι συνδεδεμένη στο δίκτυο. Απενεργοποιήστε την ασφάλεια ή βγάλτε τη συσκευή από την πρίζα. Όταν αποσυνδέετε τη συσκευή, μην τραβάτε κρατώντας από το καλώδιο. Μην ξεχάσετε να κλείσετε τη βρύση που τροφοδοτεί με νερό τη συσκευή.

Συστάσεις

- Για την εξοικονόμηση ενέργειας και νερού, καθαρίστε τα μεγάλα υπολείμματα φαγητού από τα πιάτα πριν τα βάλετε στο πλυντήριο. Λειτουργήστε το πλυντήριο πιάτων όταν γεμίσει πλήρως.
- Χρησιμοποιείτε το πρόγραμμα πρόπλυσης μόνο όταν χρειάζεται.
- Βάζετε τα κοίλα αντικείμενα (π.χ. μπολ, ποτήρια, κατσαρόλες) μέσα στο πλυντήριο πιάτων στραμμένα προς τα κάτω.
- Συνιστάται να μην βάζετε στο πλυντήριο πιάτων περισσότερα ή διαφορετικά πιάτα από τα ενδεικμένα.

Τι δεν πλένεται στο πλυντήριο πιάτων:

- Στάχτες από τσιγάρα, υπολείμματα κεριού, στιλβωτικά, μπογιές, χημικές ουσίες, σιδηροκράματα.
- Πιρούνια, κουτάλια και μαχαίρια με ξύλινη ή κοκάλινη λαβή και λαβή με επίχρισμα ελεφαντόδοντου ή μαργαριταριού· συγκολλημένα αντικείμενα και αντικείμενα λερωμένα με διαβρωτικά, όξινα ή βασικά χημικά.
- Πλαστικά αντικείμενα που δεν είναι ανθεκτικά στη θερμότητα και επιχαλκωμένα ή επικασσιτερωμένα δοχεία.

- Αντικείμενα από αργίλιο ή ασήμι (μπορεί να αποχρωματιστούν και να θαμπώσουν).
- Ορισμένα ευαίσθητα είδη γυαλιού, όπως οι πορσελάνες με διακοσμητικά μοτίβα που ξεθωριάζουν ακόμη και μετά την πρώτη πλύση, κάποια κρυστάλλινα αντικείμενα που χάνουν τη διαύγειά τους με την πάροδο του χρόνου, μαχαιροπίρουνα με κολλημένα διακοσμητικά που δεν είναι ανθεκτικά στη θερμότητα, κρυστάλλινα ποτήρια και ποτήρια από μολυβδύαλο, επιφάνειες κοπής και αντικείμενα από συνθετικές ίνες.
- Τα απορροφητικά αντικείμενα, π.χ. σφουγγάρια και πανάκια κουζίνας, δεν μπαίνουν στο πλυντήριο πιάτων.

Προσοχή! Στις επόμενες αγορές σας, φροντίστε να αγοράσετε αντικείμενα κατάλληλα για το πλυντήριο πιάτων.

ΕΓΚΑΤΑΣΤΑΣΗ ΤΗΣ ΣΥΣΚΕΥΗΣ

Τοποθέτηση της συσκευής

Για να αποφασίσετε το μέρος στο οποίο θα βάλετε το πλυντήριο πιάτων, σκεφτείτε ένα σημείο όπου μπορείτε εύκολα να βάζετε και να βγάζετε τα πιάτα σας.

Μην τοποθετήσετε τη συσκευή σε σημείο όπου είναι πιθανό η θερμοκρασία δωματίου να πέσει κάτω από 0°C.

Πριν τοποθετήσετε τη συσκευή, βγάλτε την από τη συσκευασία ακολουθώντας τις προειδοποιήσεις που αναγράφονται στη συσκευασία.

Τοποθετήστε τη συσκευή κοντά σε βρύση ή απαγωγό. Πριν τοποθετήσετε το πλυντήριο πιάτων, πρέπει να λάβετε υπόψη ότι εφόσον γίνουν οι διάφορες συνδέσεις, αυτές δεν πρόκειται να αλλάξουν.

Μην πιάνετε τη συσκευή από την πόρτα ή τον πίνακα για να τη μετακινήσετε.

Αφήστε αρκετό διάκενο σε όλες τις πλευρές της συσκευής για να μπορείτε να την μετακινείτε εύκολα μπροστά και πίσω όταν την καθαρίζετε.

Βεβαιωθείτε ότι οι σωλήνες εισόδου και εξόδου του νερού δεν πιέζονται κατά την εγκατάσταση της συσκευής. Επίσης, βεβαιωθείτε ότι η συσκευή δεν «πατάει» πάνω στο ηλεκτρικό καλώδιο.

Προσαρμόστε τα ρυθμιζόμενα πόδια ώστε η συσκευή να στέκεται επίπεδα και ισοροπημένα. Η σωστή τοποθέτηση της συσκευής εξασφαλίζει ότι η πόρτα θα ανοίγει και θα κλείνει ανεμπόδιστα.

Εάν η πόρτα του πλυντηρίου πιάτων δεν κλείνει καλά, ελέγξτε εάν η συσκευή πατάει σταθερά στο δάπεδο. Εάν δεν πατάει σταθερά, ρυθμίστε κατάλληλα τα πόδια για να αποκτήσει σταθερότητα.

Σύνδεση νερού

Βεβαιωθείτε ότι οι υδραυλικές εγκαταστάσεις του σπιτιού σας ενδείκνυνται για την τοποθέτηση πλυντηρίου πιάτων. Επίσης, συνιστούμε να βάλετε φίλτρο στο σημείο εισόδου του σπιτιού ή του διαμερίσματός σας για να αποφύγετε τυχόν βλάβη της συσκευής λόγω επιμολύνσεων (από άμμο, άργιλο, σκουριά, κτλ.) που μπορεί να μεταφερθούν από την κεντρική παροχή νερού ή την υδραυλική εγκατάσταση του σπιτιού σας. Με αυτόν τον τρόπο, προλαμβάνετε προβλήματα όπως το κιτρίνισμα και ο σχηματισμός επικαθίσεων μετά το πλύσιμο.

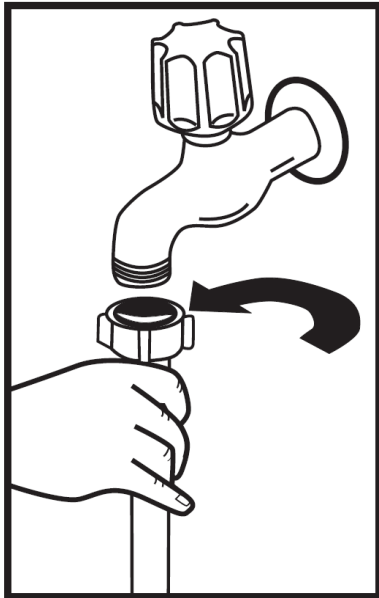

Σωλήνας εισόδου νερού

Εάν είχατε παλιό πλυντήριο πιάτων, μην χρησιμοποιήσετε τον παλιό σωλήνα εισόδου νερού, αλλά τον καινούργιο σωλήνα εισόδου νερού που παρέχεται μαζί με τη συσκευή. Εάν πρόκειται να συνδέσετε έναν καινούργιο ή μακρύ αχρησιμοποίητο σωλήνα εισόδου νερού στο πλυντήριο πιάτων, αφήστε για λίγο να τρέξει νερό μέσα από τον σωλήνα πριν κάνετε τη σύνδεση. Συνδέστε τον σωλήνα εισόδου νερού απευθείας στη βρύση που τροφοδοτεί με νερό τη συσκευή. Η πίεση παροχής της βρύσης πρέπει να κυμαίνεται από 0,03 Μρα έως 1 Μρα. Εάν η πίεση του νερού είναι μεγαλύτερη από 1 Μρα, πρέπει να τοποθετείται ενδιάμεσα βαλβίδα εκτόνωσης της πίεσης.

Αφού γίνουν οι συνδέσεις, ανοίξτε τελείως τη βρύση και ελέγξτε την υδατοστεγανότητα. Για την προστασία της συσκευής σας, κλείνετε πάντα τη βρύση εφόσον ολοκληρωθεί το πρόγραμμα πλύσης.

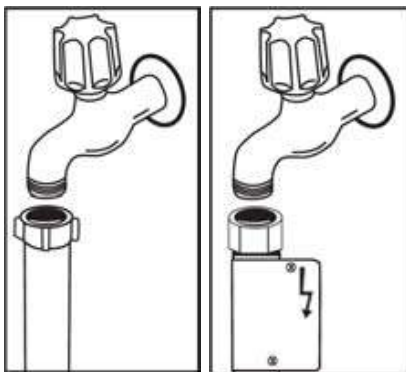

ΣΗΜΕΙΩΣΗ: Σε κάποια μοντέλα χρησιμοποιείται διάταξη Aquastop. Σε αυτές τις περιπτώσεις, υπάρχει επικίνδυνη ένταση. Μην κόβετε τη διάταξη Aquastop και μην την αφήνετε να διπλώνεται ή να περιστρέφεται.

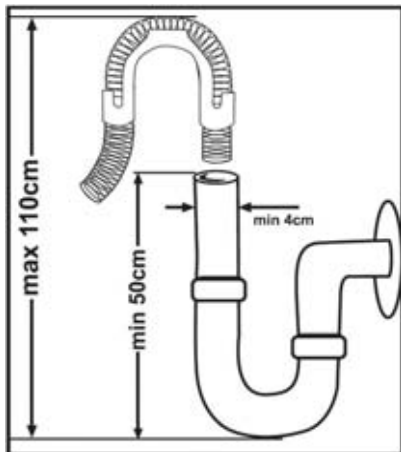

Σωλήνας εξόδου νερού

Ο σωλήνας αποστράγγισης του νερού μπορεί να συνδεθεί απευθείας στην οπή εκκένωσης ή στην υποδοχή εξόδου του νεροχύτη. Χρησιμοποιώντας έναν ειδικό κυρτό σωλήνα (εφόσον διατίθεται), η αποστράγγιση του νερού μπορεί να γίνεται απευθείας στον νεροχύτη αγκιστρώνοντας τον κυρτό σωλήνα στην άκρη του νεροχύτη. Αυτή η σύνδεση πρέπει να απέχει μεταξύ 50 και 110 cm (ελάχιστο και μέγιστο όριο) από το επίπεδο του δαπέδου.

Προσοχή! Όταν χρησιμοποιείται σωλήνας αποστράγγισης μεγαλύτερος των 4 μέτρων, τα πιάτα μπορεί να μην καθαρίζουν. Σε αυτή την περίπτωση, η εταιρεία μας δεν φέρει καμία ευθύνη.

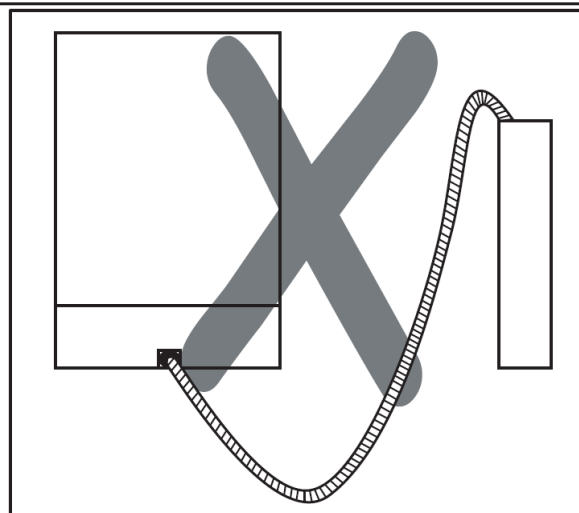
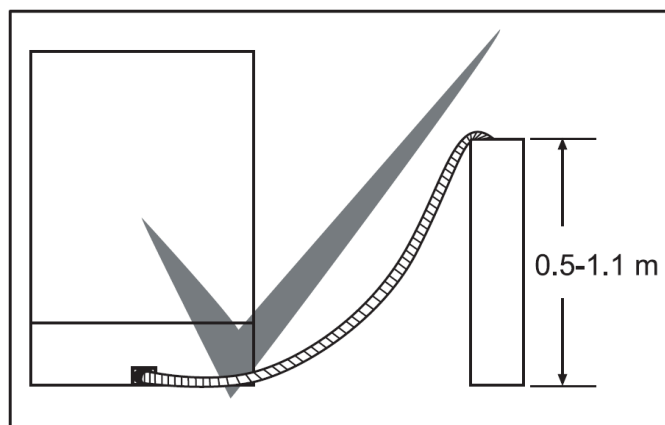

Ηλεκτρική σύνδεση

Το βύσμα γείωσης της συσκευής πρέπει να συνδέεται σε μια έξοδο γείωσης κατάλληλης τάσης και έντασης ρεύματος. Εάν δεν υπάρχει εγκατάσταση γείωσης, αναθέστε τη διαμόρφωση της γείωσης σε καταρτισμένο ηλεκτρολόγο. Σε περίπτωση χρήσης της συσκευής χωρίς την προβλεπόμενη γείωση, η εταιρεία μας δεν φέρει καμία ευθύνη για ενδεχόμενη λειτουργική βλάβη.

Η τιμή του ρεύματος εσωτερικής ασφάλειας πρέπει να κυμαίνεται μεταξύ 10-16 A.

Η συσκευή έχει ρυθμιστεί για τάση 220-240 V. Εάν η τάση του κεντρικού δικτύου στην περιοχή σας είναι 110 V, συνδέστε ενδιάμεσα έναν μετασχηματιστή 110/220 V και 3000 W. Κατά την τοποθέτηση, η συσκευή δεν πρέπει να είναι συνδεδεμένη.

Χρησιμοποιείτε πάντα το επενδυμένο βύσμα που παρέχεται με τη συσκευή.

Η λειτουργία σε χαμηλή τάση υποβαθμίζει την ποιότητα πλύσης.

Το ηλεκτρικό καλώδιο της συσκευής πρέπει να αντικαθίσταται αποκλειστικά και μόνο από εξουσιοδοτημένο ηλεκτρολόγο ή κέντρο επισκευών. Διαφορετικά, υπάρχει κίνδυνος ατυχήματος.

Για λόγους ασφαλείας, αποσυνδέετε το φισ κάθε φορά που ολοκληρώνεται ένα πρόγραμμα πλύσης.

Για προστασία από την ηλεκτροπληξία, μην κάνετε την αποσύνδεση με βρεγμένα χέρια.

Για την αποσύνδεση της συσκευής από το κεντρικό δίκτυο, τραβήξτε κρατώντας το φισ, όχι το καλώδιο.

Πριν χρησιμοποιήσετε για πρώτη φορά τη συσκευή

- Ελέγξτε εάν τα τεχνικά χαρακτηριστικά για την παροχή νερού και ηλεκτρικού ρεύματος ταιριάζουν με τις τιμές που αναφέρονται στις οδηγίες εγκατάστασης της συσκευής.
- Αφαιρέστε όλα τα υλικά συσκευασίας μέσα από τη συσκευή.
- Ρυθμίστε το αποσκληρυντικό νερού.
- Προσθέστε 1 kg αλάτι στη θήκη για το αλάτι και γεμίστε με νερό μέχρι πάνω.
- Γεμίστε τη θήκη για το βοηθητικό υγρό ξεπλύματος.

ΠΡΟΕΤΟΙΜΑΣΙΑ ΤΗΣ ΣΥΣΚΕΥΗΣ ΓΙΑ ΧΡΗΣΗ

Η σημασία της απομάκρυνσης των αλάτων ασβεστίου από το νερό

Για καλή λειτουργία πλύσης, το πλυντήριο πιάτων χρειάζεται μαλακό νερό, δηλ. λιγότερο ασβεστώδες νερό. Διαφορετικά, στα πιάτα και στον εσωτερικό εξοπλισμό του πλυντηρίου πιάτων παραμένουν υπολείμματα αλάτων ασβεστίου. Αυτό επηρεάζει αρνητικά την απόδοση της συσκευής στο πλύσιμο, το στέγνωμα και τη λάμψη των πιάτων. Καθώς το νερό ρέει μέσα από το σύστημα αποσκλήρυνσης, απομακρύνονται από το νερό τα ιόντα που είναι υπεύθυνα για τη σκληρότητα και το νερό γίνεται αρκετά μαλακό για να προσφέρει τα καλύτερα δυνατά αποτελέσματα πλύσης. Ανάλογα με το επίπεδο σκληρότητας του παρεχόμενου νερού, τα ιόντα που σκληραίνουν το νερό συσσωρεύονται γρήγορα μέσα στο σύστημα αποσκλήρυνσης. Επομένως, το σύστημα αποσκλήρυνσης πρέπει να ανανεώνεται ώστε η απόδοση του πλυντηρίου πιάτων να παραμένει ίδια σε κάθε πλύση. Για αυτόν τον λόγο, χρησιμοποιείται ειδικό αλάτι για τα πλυντήρια πιάτων.

Πλήρωση με αλάτι

Χρησιμοποιείτε ειδικό αποσκληρυντικό αλάτι για χρήση σε πλυντήρια πιάτων.

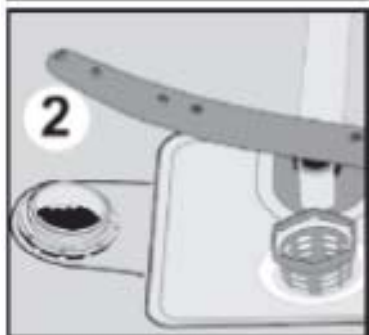
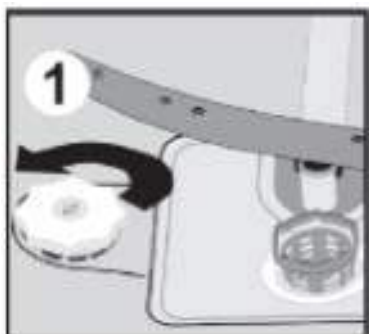

Για να βάλετε το αποσκληρυντικό αλάτι, πρώτα βγάλτε το κάτω καλάθι και ανοίξτε το καπάκι της θήκης για το αλάτι γυρνώντας το αριστερόστροφα. Αρχικά, γεμίστε τη θήκη με 1 kg αλάτι και νερό (3) έως ότου γεμίσει μέχρι πάνω. Εάν έχετε το συνοδευτικό χωνί, χρησιμοποιήστε το για ευκολότερη πλήρωση (4). Βάλτε το καπάκι στη θέση του και κλείστε το. Όταν ανάψει η λυχνία που δείχνει ότι τελειώνει το αλάτι (περίπου στην 20^η – 30^η πλύση, ανάλογα με τη σκληρότητα του νερού), γεμίστε τη θήκη μέχρι πάνω με αλάτι (περίπου 1 kg). **Γεμίστε τη θήκη του αλατιού με νερό μόνο στην πρώτη χρήση.** Συνιστούμε τη χρήση λεπτόκοκκου αποσκληρυντικού αλατιού ή αποσκληρυντικού αλατιού σε σκόνη. Μην βάζετε στη συσκευή μαγειρικό αλάτι,

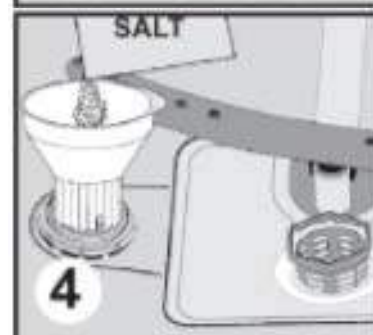
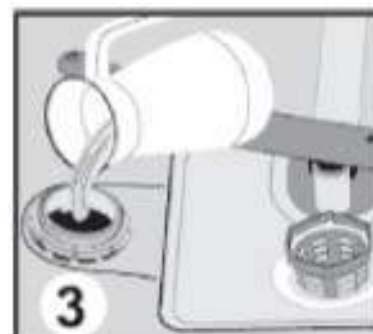









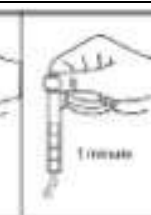

καθώς η λειτουργία της θήκης του αποσκληρυντικού μπορεί να υποβαθμιστεί με την πάροδο του χρόνου. Μόλις ενεργοποιήσετε το πλυντήριο πιάτων, η θήκη του αλατιού γεμίζει με νερό. Επομένως, βάλτε το αποσκληρυντικό αλάτι πριν ενεργοποιήσετε τη συσκευή. Με αυτόν τον τρόπο, το αλάτι που υπερχειλίζει καθαρίζεται αμέσως με τη λειτουργία πλύσης. Εάν δεν πρόκειται να πλύνετε πιάτα αμέσως μόλις βάλετε το αλάτι, λειτουργήστε ένα σύντομο πρόγραμμα πλύσης με άδειο πλυντήριο πιάτων για να αποφύγετε ενδεχόμενη βλάβη (διάβρωση) της συσκευής λόγω της υπερχειλίσης του αλατιού κατά την πλήρωση της θήκης για το αλάτι.

Δοκιμαστική ταινία

Η αποτελεσματικότητα της πλύσης του πλυντηρίου πιάτων εξαρτάται από το πόσο μαλακό είναι το νερό της βρύσης. Γι' αυτόν τον λόγο, η συσκευή διαθέτει ένα σύστημα που μειώνει τη σκληρότητα στο δίκτυο παροχής νερού. Εάν το σύστημα ρυθμιστεί σωστά, αυξάνεται η αποτελεσματικότητα της πλύσης. Για να μάθετε το επίπεδο σκληρότητας του νερού στην περιοχή σας, επικοινωνήστε με την υπηρεσία ύδρευσης ή διαπιστώστε μόνοι σας το επίπεδο σκληρότητας χρησιμοποιώντας μια δοκιμαστική ταινία (εάν διατίθεται).

Ανοίξτε τη δοκιμαστική ταινία.	Αφήστε τη βρύση να τρέξει για 1 λεπτό.	Βυθίστε τη δοκιμαστική ταινία στο νερό για 1 δευτερόλεπτο.	Τινάξτε τη δοκιμαστική ταινία αφού τη βγάλετε από το νερό.	Περιμένετε 1 λεπτό.	Ρυθμίστε τη σκληρότητα του νερού στη συσκευή σας σύμφωνα με το αποτέλεσμα που θα σας δώσει η δοκιμαστική ταινία.
--------------------------------	----------------------------------------	------------------------------------------------------------	------------------------------------------------------------	---------------------	------------------------------------------------------------------------------------------------------------------

					Επίπεδο 1  Χωρίς ασβέστη
					Επίπεδο 2  Πολύ χαμ. περι/τητα σε ασβέστη
					Επίπεδο 3  Χαμηλή περι/τητα σε ασβέστη
					Επίπεδο 4  Μέτρια περι/τητα σε ασβέστη
					Επίπεδο 5  Περι/τητα σε ασβέστη
					Επίπεδο 6  Υψηλή περι/τητα σε ασβέστη

Ρύθμιση της κατανάλωσης αλατιού

Πίνακας ρυθμίσεων για τα επίπεδα σκληρότητας του νερού

Εάν το νερό που χρησιμοποιείτε έχει σκληρότητα πάνω από 90 dF (γαλλικοί βαθμοί) ή εάν χρησιμοποιείτε νερό φρέατος, συνιστάται η χρήση φίλτρου και διατάξεων διύλισης του νερού.

Επίπεδο σκληρότητας του νερού	Γερμανικοί βαθμοί σκληρότητας dH	Γαλλικοί βαθμοί σκληρότητας dF	Βρετανικοί βαθμοί σκληρότητας dE	Ένδειξη επιπέδου σκληρότητας
1	0-5	0-9	0-6	Στην οθόνη εμφανίζεται το L1
2	6-11	10-20	7-14	Στην οθόνη εμφανίζεται το L2
3	12-17	21-30	15-21	Στην οθόνη εμφανίζεται το L3
4	18-22	31-40	22-28	Στην οθόνη εμφανίζεται το L4
5	23-31	41-55	29-39	Στην οθόνη εμφανίζεται το L5
6	32-50	56-90	40-63	Στην οθόνη εμφανίζεται το L6

ΣΗΜΕΙΩΣΗ: Το επίπεδο σκληρότητας ρυθμίζεται εργοστασιακά στο επίπεδο 3.

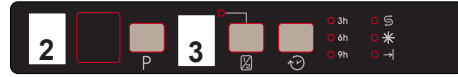

Αφού κάνετε επαναρύθμιση της συσκευής, πατήστε και κρατήστε πατημένο το κουμπί επιλογής προγράμματος **(3)**.



Εντωμεταξύ, ενεργοποιήστε τη συσκευή πατώντας το κουμπί ενεργοποίησης/απενεργοποίησης (on/off) **(1)**.



Κρατήστε πατημένο το κουμπί επιλογής προγράμματος μέχρι να σβήσει από την οθόνη η ένδειξη «8» **(3)**.



Αφήστε το κουμπί επιλογής προγράμματος αφού σβήσει από την οθόνη η ένδειξη «8» **(3)**.

Στη συσκευή εμφανίζεται η ρύθμιση σκληρότητας νερού που καταχωρήθηκε τελευταία.



Μπορείτε να ρυθμίσετε τη σκληρότητα του νερού με το κουμπί επιλογής προγράμματος **(3)** σύμφωνα με τον πίνακα ρυθμίσεων για τα επίπεδα σκληρότητας του νερού.



Αφού ρυθμίσετε το επίπεδο σκληρότητας του νερού, πατήστε το κουμπί ενεργοποίησης/απενεργοποίησης (on/off) για να αποθηκεύσετε τις ρυθμίσεις στη μνήμη **(1)**.

Χρησιμοποιούμενο απορρυπαντικό

Χρησιμοποιήστε απορρυπαντικό ειδικά σχεδιασμένο για πλυντήρια πιάτων οικιακής χρήσης.

Στην αγορά θα βρείτε απορρυπαντικά σε μορφή σκόνης, τζελ ή ταμπλέτας ειδικά σχεδιασμένα για πλυντήρια πιάτων οικιακής χρήσης.

Το απορρυπαντικό πρέπει να μπαίνει στη θήκη πριν ξεκινήσει η λειτουργία της συσκευής. Φυλάσσετε τα απορρυπαντικά σε δροσερό και ξηρό μέρος όπου δεν φτάνουν τα παιδιά.

Μην γεμίζετε τη θήκη με περισσότερο απορρυπαντικό απ' όσο χρειάζεται, γιατί μπορεί να χαραχτούν τα ποτήρια σας ή να μην διαλυθεί καλά το απορρυπαντικό.

Εάν χρειάζεστε περισσότερες πληροφορίες για το απορρυπαντικό του πλυντηρίου πιάτων, επικοινωνήστε απευθείας με τους κατασκευαστές των απορρυπαντικών.

Πλήρωση της θήκης του απορρυπαντικού

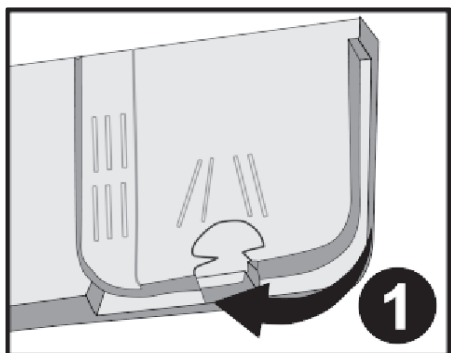

Πιέστε το κλείστρο για να ανοίξει η θήκη του απορρυπαντικού, όπως φαίνεται στην εικόνα (1). Στο εσωτερικό της θήκης του απορρυπαντικού υπάρχουν γραμμές που δείχνουν τη στάθμη. Βάσει αυτών των γραμμών, μπορείτε να μετρήσετε τη σωστή ποσότητα απορρυπαντικού. Η συνολική χωρητικότητα της θήκης του απορρυπαντικού είναι 40 cm³. Ανοίξτε το απορρυπαντικό και βάλτε στη μεγαλύτερη θήκη (b) 25 cm³ εάν τα πιάτα είναι πολύ λερωμένα ή 15 cm³ εάν δεν είναι πολύ λερωμένα (2). Εάν τα πιάτα έχουν παραμείνει λερωμένα για αρκετό καιρό, εάν έχουν ξεραμένα υπολείμματα

φαγητού ή εάν έχετε γεμίσει υπερβολικά το πλυντήριο πιάτων, βάλτε 5 cm³ απορρυπαντικού στη θήκη πρόπλυσης και ξεκινήστε τη λειτουργία του πλυντηρίου. Ανάλογα με το πόσο λερωμένα είναι τα πιάτα και με το επίπεδο σκληρότητας του νερού στην περιοχή σας, μπορεί να χρειαστεί να βάλτε περισσότερο απορρυπαντικό στο πλυντήριο πιάτων.

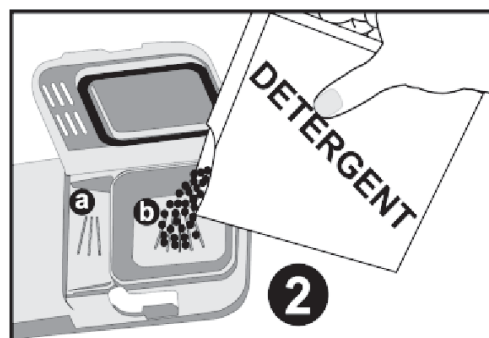

Συνδυαστικά απορρυπαντικά

Κάποιοι κατασκευαστές απορρυπαντικών παρασκευάζουν συνδυαστικά απορρυπαντικά τύπου «2 σε 1», «3 σε 1» ή «5 σε 1» κτλ.

Τα απορρυπαντικά «2 σε 1» περιέχουν απορρυπαντικό μαζί με αλάτι ή βοηθητικό υγρό ξεπλύματος. Όταν χρησιμοποιείτε απορρυπαντικά «2 σε 1» πρέπει να ελέγχετε τα τεχνικά χαρακτηριστικά της ταμπλέτας.

Ορισμένες απορρυπαντικές ταμπλέτες περιέχουν απορρυπαντικό + βοηθητικό υγρό ξεπλύματος + αλάτι + διάφορες επιπλέον λειτουργίες.

Γενικά, τα συνδυαστικά απορρυπαντικά έχουν ικανοποιητικά αποτελέσματα μόνο υπό ορισμένες συνθήκες χρήσης. Αυτά τα απορρυπαντικά περιέχουν βοηθητικό υγρό ξεπλύματος και/ή αλάτι σε προκαθορισμένες ποσότητες.

Τι πρέπει να λαμβάνετε υπόψη όταν χρησιμοποιείτε τέτοιου είδους προϊόντα:

- Ελέγχετε πάντα τα τεχνικά χαρακτηριστικά του προϊόντος που πρόκειται να χρησιμοποιήσετε και διαπιστώστε εάν πρόκειται για συνδυαστικό απορρυπαντικό ή όχι.
- Βεβαιωθείτε ότι το χρησιμοποιούμενο απορρυπαντικό είναι κατάλληλο για τη σκληρότητα του νερού με το οποίο τροφοδοτείται η συσκευή.
- Όταν χρησιμοποιείτε τέτοιου είδους προϊόντα, ακολουθείτε τις οδηγίες που αναγράφονται στη συσκευασία.
- Εάν χρησιμοποιείτε απορρυπαντικές ταμπλέτες, μην τις βάζετε στο εσωτερικό τμήμα ή στη θήκη για τα μαχαιροπίρουνα του πλυντηρίου πιάτων. Οι ταμπλέτες μπαίνουν πάντα στη θήκη του απορρυπαντικού, στον διανομέα απορρυπαντικού.

- Έχουν καλά αποτελέσματα μόνο για ορισμένες χρήσεις. Εάν χρησιμοποιείτε τέτοιου είδους απορρυπαντικά, πρέπει να επικοινωνήσετε με τον κατασκευαστή και να ρωτήσετε για τις κατάλληλες συνθήκες χρήσης.
- Όταν υπάρχουν οι κατάλληλες συνθήκες χρήσης των εν λόγω προϊόντων και έχουν επιλεγεί οι κατάλληλες ρυθμίσεις στο πλυντήριο πιάτων, προσφέρουν εξοικονόμηση στην κατανάλωση αλατιού και/ή βοηθητικού υγρού ξεπλύματος.
- Εάν χρησιμοποιείτε απορρυπαντικό «2 σε 1» ή «3 σε 1» και τα αποτελέσματα της πλύσης δεν είναι ικανοποιητικά (δηλ. τα πιάτα βγαίνουν υγρά ή με υπολείμματα αλάτων), επικοινωνήστε με τον κατασκευαστή του απορρυπαντικού. Η εγγύηση του πλυντηρίου πιάτων δεν καλύπτει παράπονα λόγω της χρήσης τέτοιου είδους απορρυπαντικών.

Συνιστώμενος τρόπος χρήσης: Για καλύτερα αποτελέσματα με τη χρήση συνδυαστικού απορρυπαντικού, προσθέστε αλάτι και βοηθητικό υγρό ξεπλύματος στη συσκευή και επιλέξτε τη χαμηλότερη ρύθμιση σκληρότητας νερού και βοηθητικού υγρού ξεπλύματος.



Τα απορρυπαντικά σε μορφή ταμπλέτας των διαφόρων εταιρειών έχουν διαφορετική διαλυτότητα, ανάλογα με τη θερμοκρασία και τον χρόνο. Επομένως, δεν συνιστάται η χρήση αυτών των απορρυπαντικών στα σύντομα προγράμματα. Για τα σύντομα προγράμματα, προτιμήστε απορρυπαντικά σε σκόνη.

Προσοχή! Εάν προκύψει κάποιο πρόβλημα με τη χρήση αυτού του είδους απορρυπαντικών που δεν έχει ξαναπαρουσιαστεί, επικοινωνήστε με τον κατασκευαστή του απορρυπαντικού.

Όταν σταματήσετε να χρησιμοποιείτε συνδυαστικά απορρυπαντικά

- Γεμίστε τις θήκες για το αλάτι και το βοηθητικό υγρό ξεπλύματος.
- Ρυθμίστε τη σκληρότητα του νερού στην υψηλότερη θέση (6) και κάντε μια πλύση με άδειο πλυντήριο πιάτων.
- Ρυθμίστε το επίπεδο σκληρότητας του νερού.
- Επιλέξτε την κατάλληλη ρύθμιση για το βοηθητικό υγρό ξεπλύματος.

Πλήρωση με βοηθητικό υγρό ξεπλύματος και επιλογή ρύθμισης



Το βοηθητικό υγρό ξεπλύματος χρησιμοποιείται για την πρόληψη των λευκών σημαδιών από σταγόνες νερού, των λεκέδων από άλατα ασβεστίου και των λευκών μακρόστενων λεκέδων που μπορεί να σχηματίζονται στα πιάτα, αλλά και για καλύτερο στέγνωμα των πιάτων. Αντίθετα με την κοινή άποψη, δεν χρησιμοποιείται μόνο για να λάμπουν περισσότερο τα πιάτα, αλλά και για να στεγνώνουν καλύτερα. Για αυτόν τον λόγο, θα πρέπει να είστε ιδιαίτερα προσεκτικοί ώστε να υπάρχει αρκετή ποσότητα βοηθητικού υγρού ξεπλύματος στην αντίστοιχη θήκη, ενώ πρέπει να χρησιμοποιούνται μόνο γυαλιστικά προϊόντα ειδικά για χρήση σε πλυντήρια πιάτων.

Εάν ανάψει η λυχνία του βοηθητικού υγρού ξεπλύματος στον πίνακα ελέγχου, γεμίστε τη θήκη του βοηθητικού υγρού ξεπλύματος με το κατάλληλο προϊόν.

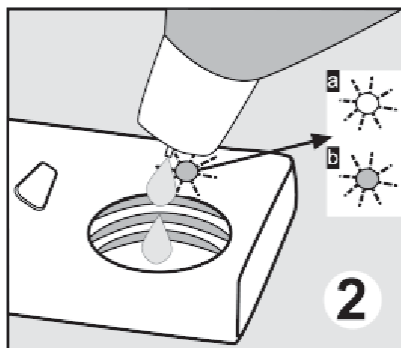

Για να βάλετε το βοηθητικό υγρό ξεπλύματος, γυρίστε και βγάλτε το καπάκι της θήκης για το βοηθητικό υγρό ξεπλύματος (1). Γεμίστε τη θήκη του βοηθητικού υγρού ξεπλύματος με το ειδικό προϊόν μέχρι να σκουρύνει ο δείκτης στάθμης του βοηθητικού υγρού ξεπλύματος (2). Ξαναβάλτε το καπάκι και κλείστε το γυρνώντας το με τέτοιο τρόπο έτσι ώστε τα δόντια να συνταιριάξουν. Για να καταλάβετε εάν χρειάζεται να συμπληρώσετε βοηθητικό υγρό ξεπλύματος στο πλυντήριο πιάτων, μπορείτε να ελέγχετε τον δείκτη στάθμης του

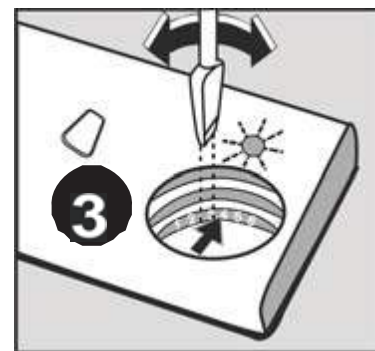

βοηθητικού υγρού ξεπλύματος στον διανομέα απορρυπαντικού. Εάν ο δείκτης (b) είναι σκουρόχρωμος, σημαίνει ότι υπάρχει βοηθητικό υγρό ξεπλύματος στη θήκη, ενώ εάν ο δείκτης είναι ανοιχτόχρωμος, σημαίνει ότι πρέπει να συμπληρώσετε βοηθητικό υγρό ξεπλύματος στη θήκη. Μπορείτε να ρυθμίσετε τη στάθμη του βοηθητικού υγρού ξεπλύματος στις θέσεις από 1 έως 6. Η εργοστασιακή ρύθμιση για το βοηθητικό υγρό ξεπλύματος είναι η θέση 3. Εάν

μετά την πλύση σχηματίζονται λεκέδες νερού στα πιάτα, πρέπει να αυξήσετε το επίπεδο της ρύθμισης, ενώ εάν μένουν μπλε λεκέδες όταν σκουπίζετε τα πιάτα με το χέρι, πρέπει να μειώσετε το επίπεδο της ρύθμισης (3).

Προσοχή! Χρησιμοποιείτε μόνο τα βοηθητικά υγρά ξεπλύματος που είναι κατάλληλα για το πλυντήριο πιάτων σας. Απομακρύνετε την πλεονάζουσα ποσότητα βοηθητικού υγρού ξεπλύματος σκουπίζοντας με ένα πανί, καθώς τα υπολείμματα βοηθητικού υγρού ξεπλύματος που απομένουν σε περίπτωση υπερχειλίσσης δημιουργούν πολύ μεγάλη ποσότητα αφρού, υποβαθμίζοντας συνεπώς τα αποτελέσματα της πλύσης.

ΠΩΣ ΝΑ ΒΑΛΕΤΕ ΤΑ ΠΙΑΤΑ ΣΤΟ ΠΛΥΝΤΗΡΙΟ ΠΙΑΤΩΝ

Εάν βάλετε σωστά τα πιάτα στο πλυντήριο πιάτων, χρησιμοποιείτε τη συσκευή με τον καλύτερο δυνατό τρόπο όσον αφορά την κατανάλωση ενέργειας και τα αποτελέσματα της πλύσης και του στεγνώματος.

Η συσκευή έχει δύο καλάθια στα οποία μπορείτε να βάλετε τα πιάτα. Στο κάτω καλάθι, μπορείτε να βάλετε τα στρογγυλά και βαθιά σκεύη (π.χ. κατσαρόλες με μακριές χειρολαβές, καπάκια μαγειρικών σκευών, πιάτα, σαλατιέρες, σερβιέρες, μαχαιροπίρουνων, κτλ.).

Το πάνω καλάθι έχει σχεδιαστεί για πιατάκια του καφέ ή του γλυκού, μπολ, φλιτζάνια και ποτήρια. Όταν βάζετε κολονάτα ποτήρια στο πλυντήριο πιάτων, φροντίστε να τα στηρίζετε στο άκρο του καλάθιού, της πιατοθήκης ή της βέργας στήριξης ποτηριών, όχι πάνω σε άλλα αντικείμενα. Μην γέρνετε τα ψηλά ποτήρια το ένα πάνω στο άλλο, καθώς μπορεί να χάσουν τη σταθερότητά τους και να σπάσουν.

Τα λεπτά και στενά εξαρτήματα είναι προτιμότερο να τοποθετούνται στο μεσαίο τμήμα των καλάθιων. Μπορείτε να βάλετε τα κουτάλια ανάμεσα στα υπόλοιπα μαχαιροπίρουνα για να μην κολλήσουν μεταξύ τους. Για τα καλύτερα δυνατά αποτελέσματα, προτείνουμε να χρησιμοποιήσετε την ειδική σχάρα για τα μαχαιροπίρουνα. Για να αποφύγετε ενδεχόμενους τραυματισμούς, τα αντικείμενα με μακρόστενες χειρολαβές ή αιχμηρά άκρα (π.χ. πιρούνες, μαχαιρία ψωμιού, κτλ.) πρέπει να τοποθετούνται στο πλυντήριο πιάτων με τα αιχμηρά άκρα στραμμένα προς τα κάτω ή οριζόντια πάνω στα καλάθια.

Προσοχή! Όταν βάζετε τα πιάτα στο πλυντήριο πιάτων, βεβαιωθείτε ότι αυτά δεν εμποδίζουν την περιστροφή του πάνω και κάτω βραχίονα ψεκασμού.

Πάνω καλάθι

Πιατοθήκη

Στο πάνω καλάθι του πλυντηρίου πιάτων υπάρχουν πιατοθήκες (a, b). Μπορείτε να χρησιμοποιήσετε τις πιατοθήκες σε ανοιχτή ή κλειστή θέση. Στην ανοιχτή θέση (a), μπορείτε να βάλετε στις πιατοθήκες τα φλιτζάνια σας, ενώ στην κλειστή θέση, μπορείτε να βάλετε στο καλάθι τα ψηλά ποτήρια. Επίσης, μπορείτε να εκμεταλλευτείτε τις πιατοθήκες για να βάλετε κατά μήκος πάνω τους τις πιρούνες, τα μαχαιρία και τα κουτάλια.

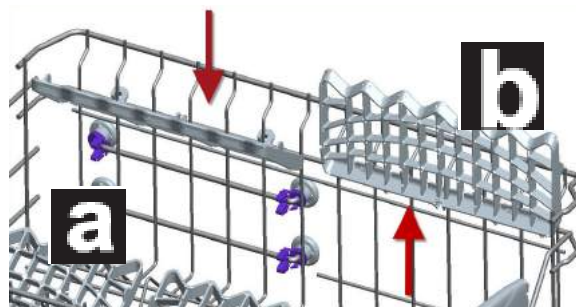

Ρύθμιση ύψους του πάνω καλάθιού

Το πάνω καλάθι του πλυντηρίου πιάτων βρίσκεται στην ψηλότερη θέση. Όταν βρίσκεται σε αυτή τη θέση, μπορείτε να τοποθετήσετε μεγάλα αντικείμενα (π.χ. κατσαρόλες) στο κάτω καλάθι. Εάν ρυθμίσετε το πάνω καλάθι στη χαμηλότερη θέση, μπορείτε να βάλετε στο πάνω καλάθι μεγάλα πιάτα για να τα πλύνετε.

Χρησιμοποιήστε τα ροδάκια του καλάθιού για να αλλάξετε το ύψος του. Ανοίξτε τις διατάξεις συγκράτησης του καλάθιού στο άκρο των ραγών του πάνω καλάθιού γυρνώντας τις προς το πλάι και βγάλτε το καλάθι. Αλλάξτε τη θέση που έχουν τα ροδάκια. Ξαναβάλτε το καλάθι στη ράγα και κλείστε τις διατάξεις συγκράτησης. Με αυτόν τον τρόπο, μπορείτε να ρυθμίσετε το πάνω καλάθι στη χαμηλότερη θέση.

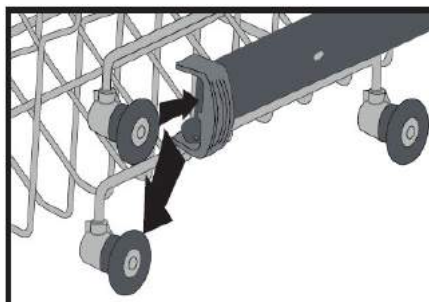
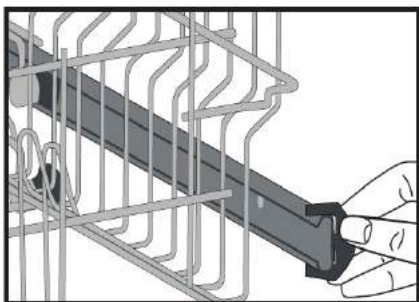

Εναλλακτικοί τρόποι τοποθέτησης των πιάτων

Κάτω καλάθι

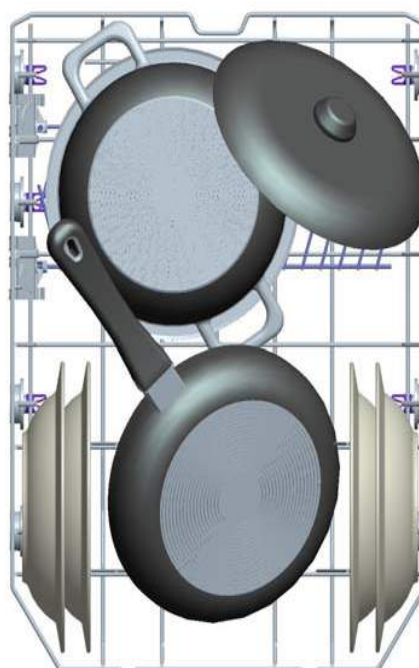

Πάνω καλάθι

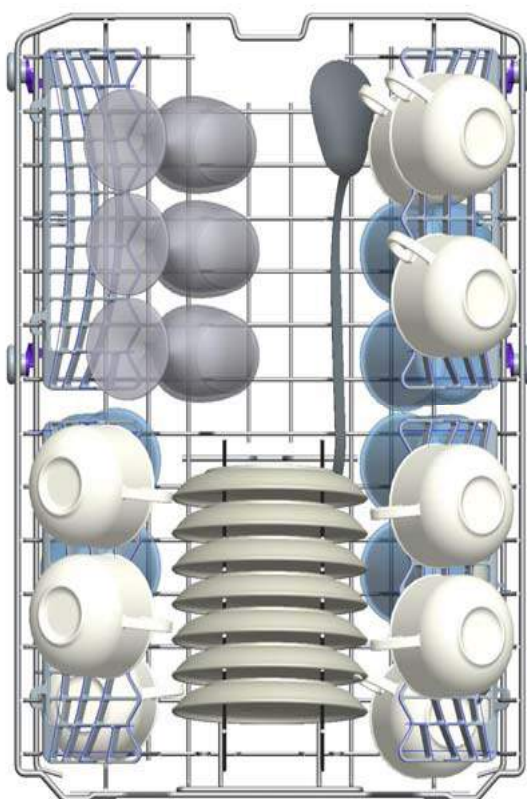

Λάθος τρόποι τοποθέτησης των πιάτων

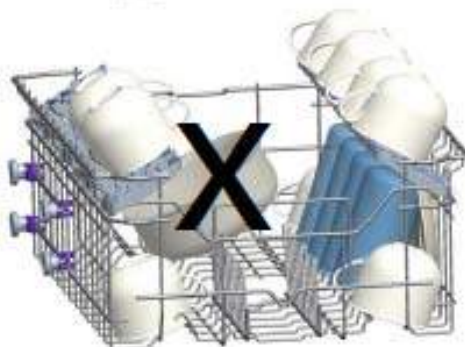
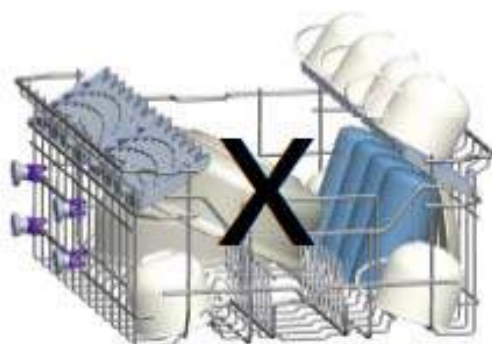
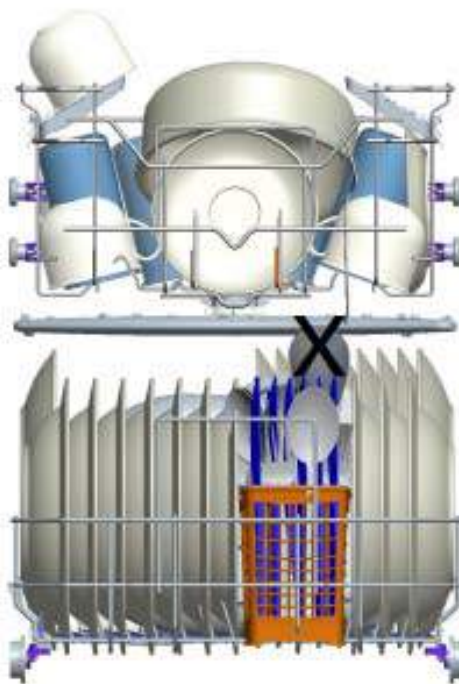

Σημαντικές πληροφορίες για τα εργαστήρια δοκιμών

Για αναλυτικές πληροφορίες σχετικά με τις δοκιμές απόδοσης, επικοινωνήστε με την παρακάτω ηλεκτρονική διεύθυνση: dishwasher@standardtest.info. Μην ξεχάσετε να αναφέρετε στο μήνυμα ηλεκτρονικού ταχυδρομείου το όνομα του μοντέλου και τον σειριακό αριθμό (20 ψηφία) που αναγράφονται στην πόρτα της συσκευής.

ΠΕΡΙΓΡΑΦΗ ΠΡΟΓΡΑΜΜΑΤΩΝ

Προγράμματα

Αρ. προγράμματος	Υγιεινή καθαριότητα	Εντατικό	Σούπερ 50' 65°C	Εco (αναφορά)	Σύντομο	Πρόπλυση
Όνομασία και θερμοκρασία προγράμματος	70°C (P1)	65°C (P2)	65°C (P3)	50°C (P4)	40°C (P5)	- (P6)
Υπολείμματα τροφών	πολύ βρώμικα πιάτα με ξεραμένα υπολείμματα ή πιάτα που χρειάζονται υγιεινό καθάρισμα	πολύ βρώμικα πιάτα με ξεραμένα υπολείμματα ή πιάτα που χρειάζονται υγιεινό καθάρισμα	σούπες, σάλτσες, ζυμαρικά, αυγά, πιλάφι, πατάτες, φαγητά φούρνου και τηγανητά	καφές, γάλα, τσάι, κρύο κρέας και λαχανικά που δεν έχουν μείνει για πολύ καιρό	καφές, γάλα, τσάι, κρύο κρέας και λαχανικά που δεν έχουν μείνει για πολύ καιρό	πρόπλυση για ξέπλυμα και μούλιασμα των υπολειμμάτων περιμένοντας να γεμίσει το πλυντήριο – έπειτα, επιλέξτε πρόγραμμα
Λεκέδες	δύσκολοι	δύσκολοι	μέτριοι	μέτριοι	εύκολοι	
Ποσότητα απορρυπαντικού B: 25 cm ³ / 15 cm ³ A: 5 cm ³	A+B	A+B	A+B	A+B	B	
	Πρόπλυση ▼	Πρόπλυση ▼	Πρόπλυση ▼	Πρόπλυση ▼	Πρόπλυση ▼	Πρόπλυση ▼
	Πλύση 70°C ▼	Πλύση 65°C ▼	Πλύση 65°C ▼	Πλύση 50°C ▼	Πλύση 40°C ▼	Τέλος ▼
	Ξέπλυμα με κρύο νερό ▼	Ξέπλυμα με κρύο νερό ▼	Ξέπλυμα με κρύο νερό ▼	Ξέπλυμα με κρύο νερό ▼	Ξέπλυμα με κρύο νερό ▼	
	Ξέπλυμα με ζεστό νερό ▼	Ξέπλυμα με ζεστό νερό ▼	Ξέπλυμα με ζεστό νερό ▼	Ξέπλυμα με ζεστό νερό ▼	Ξέπλυμα με ζεστό νερό ▼	
	Στέγνωμα ▼	Στέγνωμα ▼	Στέγνωμα ▼	Στέγνωμα ▼	Στέγνωμα ▼	
	Τέλος ▼	Τέλος ▼	Τέλος ▼	Τέλος ▼	Τέλος ▼	

Διάρκεια προγράμματος (λεπτά)	124	115	50	186	30	15
Κατανάλωση ηλεκτρικής ενέργειας (κιλοβατώρες)	1,31	1,33	1,08	0,83	0,71	0,02
Κατανάλωση νερού (λίτρα)	15,1	17,6	10,5	13,0	10	3,5

Προσοχή! Τα σύντομα προγράμματα δεν περιλαμβάνουν στέγνωμα.

Οι τιμές που αναφέρονται παραπάνω είναι τιμές που λήφθηκαν σε συνθήκες εργαστηρίου σύμφωνα με τα σχετικά πρότυπα. Αυτές οι τιμές μπορεί να αλλάξουν ανάλογα με τις συνθήκες χρήσης του προϊόντος και τις περιβαλλοντικές συνθήκες (τάση δικτύου, πίεση νερού, θερμοκρασία εισόδου νερού και θερμοκρασία περιβάλλοντος).

ΓΝΩΡΙΣΤΕ ΤΗ ΣΥΣΚΕΥΗ ΣΑΣ

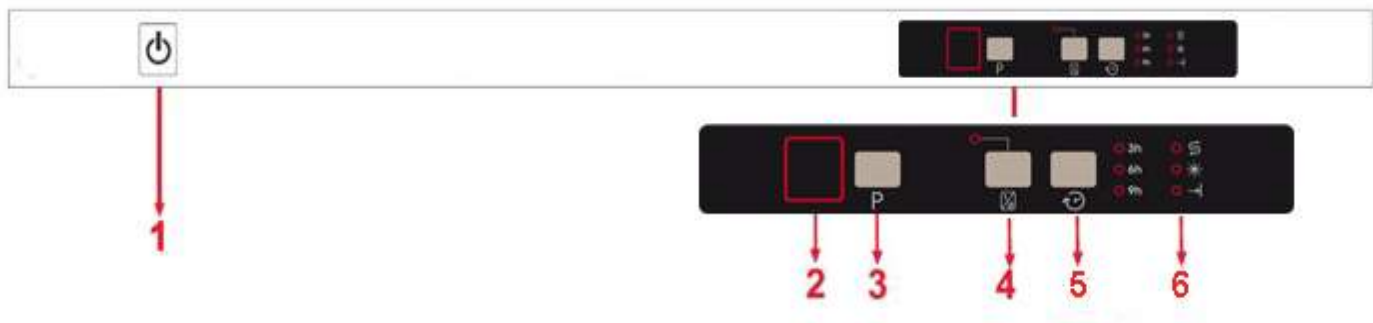

1) Κουμπί ενεργοποίησης/απενεργοποίησης (on/off)

Εάν πατήσετε το κουμπί ενεργοποίησης/απενεργοποίησης (on/off), φωτίζει η ένδειξη ολοκλήρωσης προγράμματος.

2) Ένδειξη προγράμματος

Στην ένδειξη προγράμματος εμφανίζεται ο αριθμός του επιλεγμένου προγράμματος.

3) Κουμπί επιλογής προγράμματος

Με το κουμπί επιλογής προγράμματος, μπορείτε να επιλέξετε το κατάλληλο πρόγραμμα για τα πιάτα σας.

4) Λειτουργία μισογεμάτης πλύσης

Επιλέγοντας τη λειτουργία μισογεμάτης πλύσης («half load») στο πλυντήριο πιάτων, μπορείτε να μειώσετε τη διάρκεια του επιλεγμένου προγράμματος και να περιορίσετε την κατανάλωση ενέργειας και νερού, καθώς με τη συγκεκριμένη λειτουργία χρησιμοποιείται λιγότερο ηλεκτρικό ρεύμα και νερό.

5) Κουμπί χρονοκαθυστέρησης

Μπορείτε να μεταθέσετε τον χρόνο έναρξης λειτουργίας του πλυντηρίου πιάτων κατά 3, 6 ή 9 ώρες, ανάλογα με το πόσες φορές θα πατήσετε το κουμπί χρονοκαθυστέρησης (Delay).

Μόλις πατήσετε το κουμπί χρονοκαθυστέρησης, ανάβει η λυχνία των 3 ωρών. Εάν ξαναπατήσετε το κουμπί, ανάβουν διαδοχικά οι λυχνίες των 6 και 9 ωρών με κάθε πάτημα. Αφού επιλέξετε τον χρόνο καθυστέρησης, το πρόγραμμα που θέλετε και κλείσετε την πόρτα, ενεργοποιείται η διάρκεια της χρονοκαθυστέρησης. Εάν θέλετε να αλλάξετε ή να ακυρώσετε την χρονοκαθυστέρηση, μπορείτε να το κάνετε πατώντας το κουμπί χρονοκαθυστέρησης.

Όταν επιλέγετε ένα πρόγραμμα με χρονοκαθυστέρηση, μπορείτε να δείτε στην οθόνη τον χρόνο που απομένει πριν ξεκινήσει το πρόγραμμα. Παράδειγμα: Εάν επιλέξετε 9 ώρες χρονοκαθυστέρηση, ανάβει η λυχνία των 9 ωρών. Όταν ο χρόνος που απομένει φτάσει στις 6 ώρες, ανάβει η λυχνία των 6 ωρών, κοκ.

Σημείωση (μόνο για μοντέλα με πρόσθετες λειτουργίες): Εάν έχετε χρησιμοποιήσει κάποια πρόσθετη λειτουργία στο τελευταίο πρόγραμμα πλύσης, η λειτουργία θα παραμείνει ενεργή και για το επόμενο πρόγραμμα πλύσης. Εάν δεν θέλετε να χρησιμοποιήσετε την πρόσθετη λειτουργία στο επόμενο πρόγραμμα, ξαναπατήστε το κουμπί της επιλεγμένης λειτουργίας και βεβαιωθείτε ότι έχει σβήσει η λυχνία που αντιστοιχεί στη συγκεκριμένη λειτουργία.

6) Προειδοποιητική ένδειξη έλλειψης αλατιού

Για να δείτε εάν στη συσκευή υπάρχει αρκετό αποσκληρυντικό αλάτι, ελέγξτε την προειδοποιητική λυχνία έλλειψης αλατιού στην οθόνη. Όταν ανάψει η προειδοποιητική λυχνία έλλειψης αλατιού, πρέπει να συμπληρώσετε αλάτι στη θήκη.

Προειδοποιητική ένδειξη έλλειψης βοηθητικού υγρού ξεπλύματος

Για να δείτε εάν στη συσκευή υπάρχει αρκετό βοηθητικό υγρό ξεπλύματος, ελέγξτε την προειδοποιητική λυχνία έλλειψης βοηθητικού υγρού ξεπλύματος στην οθόνη. Όταν ανάψει η προειδοποιητική λυχνία έλλειψης βοηθητικού υγρού ξεπλύματος, πρέπει να συμπληρώσετε βοηθητικό υγρό ξεπλύματος στη θήκη.

Ένδειξη ολοκλήρωσης προγράμματος

Η ένδειξη ολοκλήρωσης προγράμματος στον πίνακα ελέγχου ανάβει όταν ολοκληρωθεί το επιλεγμένο πρόγραμμα πλύσης. Επίσης, όταν τελειώσει το πρόγραμμα, η συσκευή κάνει έναν χαρακτηριστικό ήχο (5 διαδοχικές φορές).

ΕΝΕΡΓΟΠΟΙΗΣΗ ΤΗΣ ΣΥΣΚΕΥΗΣ ΚΑΙ ΕΠΙΛΟΓΗ ΠΡΟΓΡΑΜΜΑΤΟΣ

Ενεργοποίηση της συσκευής



Η συσκευή ενεργοποιείται πατώντας το κουμπί ενεργοποίησης/απενεργοποίησης (on/off). Ταυτόχρονα, στην ένδειξη προγράμματος εμφανίζεται μια παύλα και ανάβει η ένδειξη ολοκλήρωσης προγράμματος.



Όταν επιλέξετε ένα πρόγραμμα με το κουμπί επιλογής προγράμματος, το επιλεγμένο πρόγραμμα (1, 2, κτλ.) εμφανίζεται στην ένδειξη προγράμματος και σβήνει η ένδειξη ολοκλήρωσης προγράμματος.

1. Πατήστε το κουμπί ενεργοποίησης/απενεργοποίησης (on/off).
2. Επιλέξτε το κατάλληλο πρόγραμμα για τα πιάτα σας με το κουμπί επιλογής προγράμματος.
3. Εάν θέλετε, μπορείτε να επιλέξετε κάποια πρόσθετη λειτουργία.
4. Κλείστε την πόρτα. Το πρόγραμμα ξεκινάει αυτόματα.

Σημείωση: Εάν αποφασίσετε να μην ξεκινήσετε το πλυντήριο πιάτων αφού επιλέξετε το πρόγραμμα, απλά πατήστε το κουμπί ενεργοποίησης/απενεργοποίησης (on/off). Η συσκευή θα είναι έτοιμη για την επιλογή νέου προγράμματος μόλις ξαναπατήσετε το κουμπί ενεργοποίησης/απενεργοποίησης (on/off). Μπορείτε να επιλέξετε το νέο πρόγραμμα πατώντας το κουμπί επιλογής προγράμματος.

Παρακολούθηση προγράμματος



Μην ανοίξετε την πόρτα πριν τελειώσει το πρόγραμμα.

Η ένδειξη ολοκλήρωσης προγράμματος στον πίνακα ελέγχου ανάβει όταν ολοκληρωθεί το επιλεγμένο πρόγραμμα πλύσης. Επίσης, όταν τελειώσει το πρόγραμμα, η συσκευή κάνει έναν χαρακτηριστικό ήχο (5 διαδοχικές φορές).

Αλλαγή προγράμματος

Εάν θέλετε να αλλάξετε πρόγραμμα ενώ βρίσκεται σε εξέλιξη ένα πρόγραμμα πλύσης:



Ανοίξτε την πόρτα και επιλέξτε ένα νέο πρόγραμμα πατώντας το κουμπί επιλογής προγράμματος.

Αφού κλείσετε την πόρτα, το νέο πρόγραμμα που ξεκίνησε θα συνεχίσει την πορεία του προηγούμενου προγράμματος.

Σημείωση: Όταν ανοίγετε την πόρτα της συσκευής για να σταματήσετε το πρόγραμμα πλύσης πριν ακόμη ολοκληρωθεί, αρχικά ανοίξτε ελάχιστα την πόρτα για να αποφύγετε τη διαρροή νερού.

Αλλαγή προγράμματος με επαναρύθμιση

Εάν θέλετε να ακυρώσετε ένα πρόγραμμα ενώ συνεχίζεται ένα πρόγραμμα πλύσης:

Ανοίξτε την πόρτα του πλυντηρίου πιάτων. Στην οθόνη θα εμφανιστεί το τελευταίο επιλεγμένο πρόγραμμα.

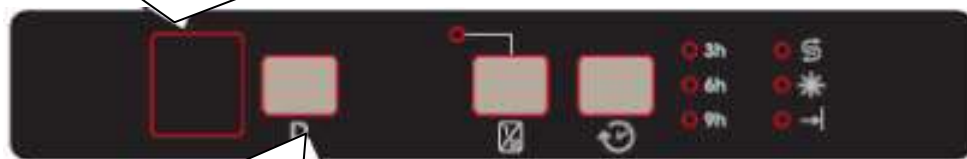

Κρατήστε πατημένο το κουμπί επιλογής προγράμματος για 3 δευτερόλεπτα. Αναβοσβήνει η ένδειξη ολοκλήρωσης προγράμματος και στην ένδειξη προγράμματος εμφανίζεται ο «αριθμός του επιλεγμένου προγράμματος».

Αφού κλείσετε την πόρτα του πλυντηρίου πιάτων, ξεκινάει η διαδικασία εκκένωσης. Για περίπου 30 δευτερόλεπτα, το πλυντήριο πιάτων εκκενώνει το νερό στο εσωτερικό του. Όταν ακυρωθεί το πρόγραμμα, η συσκευή κάνει έναν χαρακτηριστικό ήχο (5 διαδοχικές φορές) και ανάβει η ένδειξη ολοκλήρωσης προγράμματος.

Σημείωση: Όταν ανοίγετε την πόρτα της συσκευής για να σταματήσετε το πρόγραμμα πλύσης πριν ακόμη ολοκληρωθεί, αρχικά ανοίξτε ελάχιστα την πόρτα για να αποφύγετε τη διαρροή νερού.

Απενεργοποίηση της συσκευής



Όταν ανάψει η ένδειξη ολοκλήρωσης προγράμματος, απενεργοποιήστε τη συσκευή με το κουμπί ενεργοποίησης/απενεργοποίησης (on/off).

Βγάλτε το φισ από την πρίζα και κλείστε τη βρύση.

Σημείωση: Αφού ακουστεί ο χαρακτηριστικός ήχος που σημαίνει την ολοκλήρωση του προγράμματος όταν τελειώσει το πρόγραμμα πλύσης (ανάβει η λυχνία της ένδειξης ολοκλήρωσης), μπορείτε να αφήσετε μισάνοιχτη την πόρτα του πλυντηρίου πιάτων για να επιταχύνετε το στέγνωμα.

Σημείωση: Εάν η πόρτα της συσκευής ανοίξει κατά τη διάρκεια της πλύσης ή εάν γίνει διακοπή ρεύματος, η συσκευή θα συνεχίσει το πρόγραμμα όταν κλείσει η πόρτα ή αποκατασταθεί η διακοπή ρεύματος.

Σημείωση: Εάν η πόρτα της συσκευής ανοίξει ή εάν γίνει διακοπή ρεύματος κατά τη διάρκεια του στεγνώματος, το πρόγραμμα τερματίζεται και η συσκευή είναι έτοιμη για την επιλογή νέου προγράμματος.

Ο καθαρισμός του πλυντηρίου πιάτων ανά τακτά χρονικά διαστήματα παρατείνει τη διάρκεια ζωής του.

Στο τμήμα του πλυντηρίου πιάτων όπου γίνεται η πλύση μπορεί να συσσωρευτούν λάδια και άλατα ασβεστίου. Σε αυτή την περίπτωση:

Γεμίστε τη θήκη του απορρυπαντικού χωρίς να γεμίσετε το πλυντήριο με πιάτα, επιλέξτε ένα πρόγραμμα με υψηλή θερμοκρασία και βάλτε τη συσκευή σε λειτουργία. Εάν αυτό δεν αρκεί, χρησιμοποιήστε ειδικά προϊόντα καθαρισμού που διατίθενται στην αγορά. (Ειδικά προϊόντα καθαρισμού για πλυντήρια πιάτων από κατασκευαστές απορρυπαντικών.)

Καθαρισμός της στεγανοποίησης στην πόρτα του πλυντηρίου πιάτων

Για να καθαρίσετε τα υπολείμματα που συσσωρεύονται στη στεγανοποίηση της πόρτας, σκουπίζετε τακτικά τη στεγανοποίηση με ένα υγρό πανί.

Καθαρισμός του πλυντηρίου πιάτων

Καθαρίζετε τα φίλτρα και τους βραχίονες ψεκασμού τουλάχιστον μία φορά την εβδομάδα.

Βγάλετε το πλυντήριο πιάτων από την πρίζα και κλείστε τη βρύση πριν από το καθάρισμα.

Μην χρησιμοποιείτε πολύ δραστικά προϊόντα για το καθάρισμα. Σκουπίστε με ένα υγρό πανί και ήπιο καθαριστικό.

Φίλτρα

Ελέγξτε εάν έχουν απομείνει υπολείμματα φαγητού στο χοντρό ή στο λεπτό φίλτρο.

Εάν έχουν απομείνει υπολείμματα φαγητού, βγάλετε και πλύνετε καλά τα φίλτρα κάτω από τρεχούμενο νερό βρύσης.

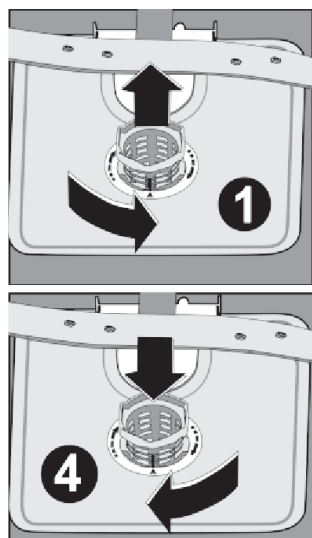

- (a) Λεπτό φίλτρο
- (b) Χοντρό φίλτρο
- (c) Μεταλλικό/πλαστικό φίλτρο

Για να βγάλετε και να καθαρίσετε το σύστημα φίλτρων, γυρίστε το αριστερόστροφα και βγάλετε το έξω σηκώνοντάς το προς τα πάνω (1).

Τραβήξτε και βγάλετε το μεταλλικό/πλαστικό φίλτρο (3). Στη συνέχεια, βγάλετε το χοντρό φίλτρο από το λεπτό φίλτρο (2). Ξεπλύνετε με άφθονο νερό κάτω από τη βρύση. Επανατοποθετήστε το μεταλλικό/πλαστικό φίλτρο. Βάλτε το χοντρό φίλτρο μέσα στο λεπτό φίλτρο έτσι ώστε να αντιστοιχίζονται οι σημάνσεις. Τοποθετήστε το λεπτό φίλτρο μέσα στο μεταλλικό/πλαστικό φίλτρο και περιστρέψτε το προς την κατεύθυνση του βέλους. Η διάταξη κλειδώνει όταν το βέλος στο λεπτό φίλτρο φαίνεται από απέναντι (4).

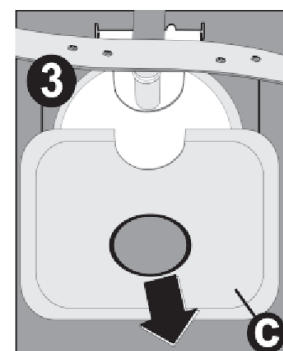
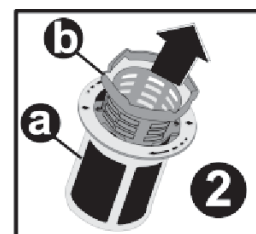

- Μην χρησιμοποιείτε το πλυντήριο πιάτων χωρίς φίλτρο.
- Εάν το φίλτρο δεν τοποθετηθεί σωστά, υποβαθμίζεται η απόδοση της πλύσης.
- Τα καθαρά φίλτρα είναι πολύ σημαντικά για τη σωστή λειτουργία της συσκευής.

Βραχίονες ψεκασμού

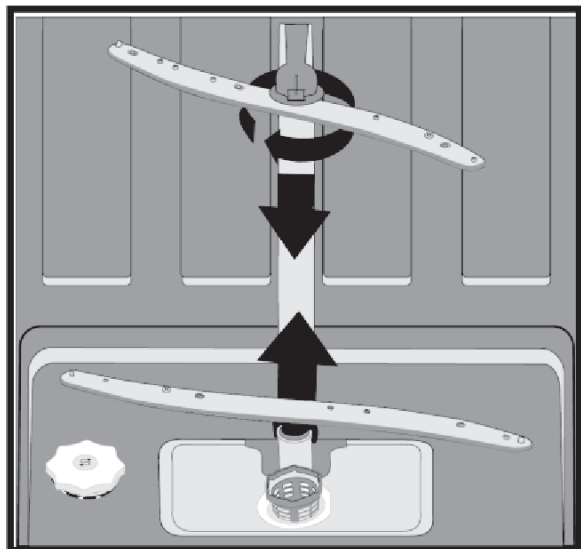

Ελέγξτε εάν έχουν φράξει οι οπές για τον πάνω και κάτω βραχίονα ψεκασμού. Εάν έχουν φράξει, βγάλτε τους βραχίονες ψεκασμού και καθαρίστε τους κάτω από τρεχούμενο νερό.

Για να βγάλετε τον κάτω βραχίονα ψεκασμού, τραβήξτε τον προς τα πάνω. Για να βγάλετε το παξιμάδι του πάνω βραχίονα ψεκασμού, γυρίστε το προς τα αριστερά. Όταν επανατοποθετήσετε τον πάνω βραχίονα ψεκασμού, βεβαιωθείτε ότι το παξιμάδι είναι πολύ καλά σφιγμένο.

Φίλτρο εύκαμπτου σωλήνα

Το νερό περνάει μέσα από το φίλτρο του σωλήνα εισόδου για την προστασία της συσκευής από επιμολύνσεις (άμμος, άργιλος, σκουριά, κτλ.) που μπορεί ενίοτε να μεταφέρονται από το δίκτυο ύδρευσης ή τις υδραυλικές εγκαταστάσεις του σπιτιού και για την αντιμετώπιση του κιτρινίσματος και του σχηματισμού επικαθίσεων μετά το πλύσιμο. Ελέγχετε ανά διαστήματα το φίλτρο και τον εύκαμπτο σωλήνα και καθαρίστε όταν χρειάζεται. Για να καθαρίσετε το φίλτρο, πρώτα κλείστε τη βρύση και μετά βγάλτε τον εύκαμπτο σωλήνα. Αφού βγάλετε το φίλτρο από τον εύκαμπτο σωλήνα, καθαρίστε το κάτω από τρεχούμενο νερό. Βάλτε το καθαρισμένο φίλτρο στη θέση του μέσα στον εύκαμπτο σωλήνα και επανατοποθετήστε τον εύκαμπτο σωλήνα.

ΚΩΔΙΚΟΙ ΣΦΑΛΜΑΤΟΣ ΚΑΙ ΑΝΤΙΜΕΤΩΠΙΣΗ ΣΦΑΛΜΑΤΩΝ

ΚΩΔΙΚΟΣ ΣΦΑΛΜΑΤΟΣ	ΠΕΡΙΓΡΑΦΗ ΣΦΑΛΜΑΤΟΣ	ΕΛΕΓΧΟΣ
F5	Ανεπαρκής παροχή νερού.	<ul style="list-style-type: none">• Βεβαιωθείτε ότι η βρύση που τροφοδοτεί τη συσκευή με νερό είναι τελείως ανοιχτή και ότι δεν υπάρχει διακοπή νερού.• Κλείστε τη βρύση, βγάλτε τον εύκαμπτο σωλήνα παροχής νερού από τη βρύση και καθαρίστε το φίλτρο στο άκρο σύνδεσης του σωλήνα.• Κάντε επανεκκίνηση της συσκευής και επικοινωνήστε με το κέντρο επισκευών εάν ξαναπαρουσιαστεί το ίδιο πρόβλημα.
F3	Σφάλμα συνεχούς τροφοδοσίας νερού.	<ul style="list-style-type: none">• Κλείστε τη βρύση.• Επικοινωνήστε με το κέντρο επισκευών.
F2	Δεν μπορούν να εκκενωθούν τα απόνερα του πλυντηρίου πιάτων.	<ul style="list-style-type: none">• Ο εύκαμπτος σωλήνας αποστράγγισης του νερού έχει φράξει.• Μπορεί να έχουν φράξει τα φίλτρα της συσκευής.• Απενεργοποιήστε/ενεργοποιήστε τη συσκευή και ενεργοποιήστε την εντολή ακύρωσης προγράμματος.
F8	Σφάλμα θερμαντήρα.	Επικοινωνήστε με το κέντρο επισκευών.
F1	Ενεργός συναγερμός για υπερχείλιση του νερού.	<ul style="list-style-type: none">• Απενεργοποιήστε τη συσκευή και κλείστε τη βρύση.• Επικοινωνήστε με το κέντρο επισκευών.
FE	Βλάβη της ηλεκτρονικής κάρτας.	Επικοινωνήστε με το κέντρο επισκευών.
F7	Σφάλμα υπερθέρμανσης (η θερμοκρασία της συσκευής είναι πολύ υψηλή).	Επικοινωνήστε με το κέντρο επισκευών.
F6	Βλάβη του αισθητήρα του θερμαντήρα.	Επικοινωνήστε με το κέντρο επισκευών.

Εάν δεν ξεκινάει το πρόγραμμα

- Ελέγξτε εάν το φινι είναι στην πρίζα.
- Ελέγξτε τις εσωτερικές ασφάλειες.
- Βεβαιωθείτε ότι είναι ανοιχτή η βρύση που τροφοδοτεί με νερό.
- Βεβαιωθείτε ότι έχετε κλείσει την πόρτα της συσκευής.
- Βεβαιωθείτε ότι έχετε απενεργοποιήσει τη συσκευή πατώντας το κουμπί ενεργοποίησης/απενεργοποίησης (on/off).
- Βεβαιωθείτε ότι το φίλτρο εισόδου του νερού και τα φίλτρα της συσκευής δεν έχουν φράξει.

Εάν παραμένουν υπολείμματα στη θήκη του απορρυπαντικού

- Προστέθηκε απορρυπαντικό ενώ ήταν βρεγμένη η θήκη του απορρυπαντικού.

Εάν μένει νερό μέσα στο πλυντήριο πιάτων στο τέλος του προγράμματος

- Ο σωλήνας αποστράγγισης έχει φράξει ή έχει λυγίσει.
- Τα φίλτρα έχουν φράξει.
- Το πρόγραμμα δεν έχει τελειώσει ακόμη.

Εάν η συσκευή σταματήσει κατά τη διάρκεια της πλύσης

- Διακοπή ρεύματος.
- Σφάλμα στην παροχή νερού.
- Το πρόγραμμα βρίσκεται σε λειτουργία αναμονής.

Εάν ακούγεται θόρυβος δόνησης και χτυπήματα κατά τη λειτουργία πλύσης

- Λανθασμένη τοποθέτηση των πιάτων.
- Ο βραχίονας ψεκασμού χτυπάει πάνω στα πιάτα.

Εάν απομένουν υπολείμματα φαγητού στα πιάτα

- Λανθασμένη τοποθέτηση των πιάτων στο πλυντήριο· το νερό δεν μπορεί να φτάσει σε αυτά τα σημεία.
- Το καλάθι είναι υπερβολικά γεμάτο με πιάτα.
- Τα πιάτα γέρνουν το ένα πάνω στο άλλο.
- Χρησιμοποιήθηκε πολύ μικρή ποσότητα απορρυπαντικού.
- Επιλέχθηκε ακατάλληλο και όχι αρκετά εντατικό πρόγραμμα πλύσης.
- Υπολείμματα τροφών φράσσουν τον βραχίονα ψεκασμού.
- Τα φίλτρα έχουν φράξει.
- Τα φίλτρα δεν έχουν τοποθετηθεί σωστά.
- Η αντλία αποστράγγισης του νερού έχει φράξει.

Εάν μένουν υπόλευκοι λεκέδες στα πιάτα

- Χρησιμοποιήθηκε πολύ μικρή ποσότητα απορρυπαντικού.
- Πολύ χαμηλό επίπεδο ρύθμισης της δόσης του βοηθητικού υγρού ξεπλύματος.
- Δεν χρησιμοποιήθηκε ειδικό αλάτι παρά την υψηλή σκληρότητα του νερού.
- Πολύ χαμηλό επίπεδο ρύθμισης του συστήματος αποσκλήρυνσης του νερού.
- Το καπάκι της θήκης του αλατιού δεν έχει κλείσει καλά.

Εάν δεν στεγνώνουν τα πιάτα

- Επιλέχθηκε πρόγραμμα χωρίς λειτουργία στεγνώματος.
- Η ρύθμιση της δόσης του βοηθητικού υγρού ξεπλύματος είναι πολύ χαμηλή.
- Τα πιάτα βγήκαν πολύ γρήγορα από το πλυντήριο

Εάν μένουν λεκέδες σκουριάς στα πιάτα

- Τα πιάτα από ανοξείδωτο χάλυβα που πλύθηκαν δεν είναι καλής ποιότητας.
- Υψηλό ποσοστό αλατιού στο νερό πλύσης.
- Το καπάκι της θήκης του αλατιού δεν έχει κλείσει καλά.
- Χύθηκε πολύ αλάτι στις πλευρές και μέσα στη συσκευή κατά την πλήρωση με αλάτι.
- Ανθυγιεινές εγκαταστάσεις δικτύου.

Η πόρτα δεν ανοίγει/κλείνει σωστά

- Ακατάλληλο βάρος του ξύλινου εξαρτήματος που μπαίνει στην πόρτα (πρέπει να συμφωνεί με το βάρος που αναφέρεται στο εγχειρίδιο συναρμολόγησης).
- Η ελαστικότητα του ελατηρίου της πόρτας δεν έχει ρυθμιστεί σωστά. Ρυθμίστε σύμφωνα με τις οδηγίες του εγχειριδίου συναρμολόγησης.

Επικοινωνήστε με ένα εξουσιοδοτημένο κέντρο επισκευών εάν τα προβλήματα επιμένουν και μετά τη λήψη των προτεινόμενων μέτρων ή σε περίπτωση δυσλειτουργίας που δεν περιγράφεται παραπάνω.

ΠΡΑΚΤΙΚΕΣ ΚΑΙ ΧΡΗΣΙΜΕΣ ΠΛΗΡΟΦΟΡΙΕΣ

1. Όταν δεν πρόκειται να χρησιμοποιήσετε τη συσκευή:
 - Βγάλτε τη συσκευή από την πρίζα και κλείστε το νερό.
 - Αφήστε μισάνοιχτη την πόρτα για να μην δημιουργηθούν δυσάρεστες οσμές.
 - Διατηρείτε καθαρό το εσωτερικό της συσκευής.
2. Αντιμέτωπιση των σταγονιδίων νερού:
 - Πλένετε τα πιάτα στο εντατικό πρόγραμμα.
 - Βγάλτε όλα τα μεταλλικά δοχεία από τη συσκευή.
 - Μην προσθέσετε απορρυπαντικό.
3. Εάν βάλετε σωστά τα πιάτα στο πλυντήριο πιάτων, χρησιμοποιείτε τη συσκευή με τον καλύτερο δυνατό τρόπο όσον αφορά την κατανάλωση ενέργειας και τα αποτελέσματα της πλύσης και του στεγνώματος.
4. Πριν βάλετε τα λερωμένα πιάτα στο πλυντήριο, καθαρίστε τα μεγάλα υπολείμματα φαγητού.
5. Μην λειτουργήσετε το πλυντήριο πιάτων εάν έχει δεν γεμίσει πλήρως.
6. Επιλέγετε το πρόγραμμα της πρόπλυσης μόνο κι εφόσον χρειάζεται.
7. Για την επιλογή προγράμματος, ανατρέξτε στις πληροφορίες των προγραμμάτων και στον πίνακα με τη μέση τιμή κατανάλωσης.
8. Μην τοποθετήσετε το πλυντήριο πιάτων κοντά στο ψυγείο, καθώς αναπτύσσονται υψηλές θερμοκρασίες.
9. Εάν η συσκευή τοποθετηθεί σε μέρος με κίνδυνο ψύξης, πρέπει να εκκενώσετε πλήρως το νερό που έχει απομείνει στη συσκευή. Κλείστε τη βρύση, αποσυνδέστε τον εύκαμπτο σωλήνα τροφοδοσίας νερού από τη βρύση και αφήστε να αποστραγγιστεί το νερό στο εσωτερικό.

ΔΕΛΤΙΟ ΠΡΟΪΟΝΤΟΣ (Τεχνικά χαρακτηριστικά)

Εμπορική επωνυμία προμηθευτή	PYRAMIS
Μοντέλο προμηθευτή	DWF 45FI
Χωρητικότητα πλυντηρίου πιάτων	10
Κατηγορία ενεργειακής απόδοσης	A+
Ετήσια ενεργειακή κατανάλωση (σε kWh ανά έτος) (AEC) (280 κύκλοι) *	237
Ενεργειακή κατανάλωση (Et) (kWh ανά κύκλο)	0,83
Κατανάλωση ενέργειας σε κατάσταση απενεργοποίησης (W) (Po)	0,05
Κατανάλωση ενέργειας σε κατάσταση ενεργοποίησης (W) (Pi)	1,00
Ετήσια κατανάλωση νερού (σε λίτρα ανά έτος) (AWC) (280 κύκλοι) **	3640
Κατηγορία απόδοσης στεγνώματος ***	A
Βασικό πρόγραμμα ****	1 σε 50°C
Διάρκεια προγράμματος βασικού κύκλου (σε λεπτά)	186
Θόρυβος dB(A)	49
Εντοιχιζόμενο	Ναι

* Ενεργειακή κατανάλωση 237 kwh ανά έτος, για 280 βασικούς κύκλους πλύσης με πλήρωση κρύου νερού και την κατανάλωση των λειτουργιών χαμηλής ισχύος. Η πραγματική ενεργειακή κατανάλωση εξαρτάται από τον τρόπο χρήσης της συσκευής.

** Κατανάλωση νερού 3640 λίτρα ανά έτος, για 280 βασικούς κύκλους πλύσης. Η πραγματική κατανάλωση νερού εξαρτάται από τον τρόπο χρήσης της συσκευής.

***Κατηγορία απόδοσης στεγνώματος A σε κλίμακα από G (μικρότερη απόδοση) έως A (μεγαλύτερη απόδοση).

**** Ο βασικός κύκλος πλύσης ονομάζεται "Eco 50 °C". Οι πληροφορίες που αναφέρονται στην ετικέτα και το δελτίο αφορούν το εν λόγω πρόγραμμα, το οποίο ενδείκνυται για το πλύσιμο των πιάτων με συνηθισμένους λεκέδες και προσφέρει την καλύτερη συνδυαστική απόδοση όσον αφορά την κατανάλωση ενέργειας και νερού.

THE PRODUCT FICHE (Spect)

Supplier's trade mark	PYRAMIS
Supplier's model	DWF 45FI
Capacity of dishwasher	10
The energy efficiency class	A+
Annual energy consumption in kWh per year (AEc) (280 Cycle) *	237
Energy consumption (Et) (kWh per cycle)	0,83
Off-mode power consumption (W) (Po)	0,05
Left-on mode power consumption (W) (Pi)	1,00
Annual water consumption in litres per year (AWc) (280 Cycle) **	3640
Drying efficiency class ***	A
Standard programme name ****	Eco 50 °C
Programme time for standard cycle (min)	186
Noise dB(A)	49
Built - in	Yes

* Energy consumption **237** kwh per year, based on 280 standard cleaning cycles using cold water fill and the consumption of low power modes. Actual energy consumption will depend on how the appliance is used.

** Water consumption **3640** liters per year based on 280 standard cleaning cycles. Actual water consumption will depend on how appliance is used.

***Drying efficiency class **A** on a scale from G(least efficient) to A (most efficient).

**** The "**Eco 50 °C**" is the standard cleaning cycle to which the information in the label and the fiche relates. This programme is suitable to clean normally soiled tableware and it is the most efficient programme in terms of combined energy and water consumption.