

Μεντεσές «αντί μέτρου» για γωνιακό ντουλάπι Online κωδικός
DQDQJY

Σχεδιασμός

Οι διαστάσεις του μεντεσέ και ο υπολογισμός του κενού βασίζονται στην εργοστασιακή ρύθμιση

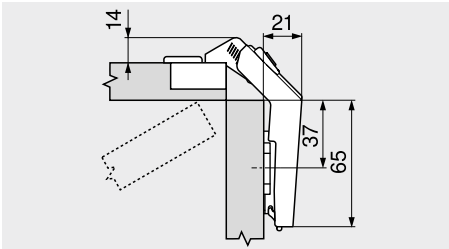

Τύπος εφαρμογής για πάχος μετώπης FD 19 mm σε συνδυασμό με απλό τακάκι με διάκενο 0 mm

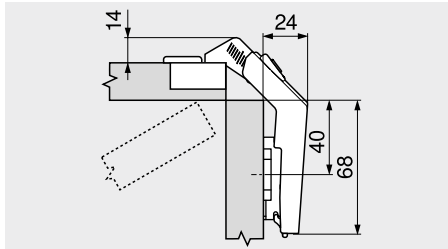

Τύπος εφαρμογής για πάχος μετώπης FD 19 mm σε συνδυασμό με απλό τακάκι με διάκενο 3 mm
Για πάχος μετώπης FD από 15–19 mm, εργοστ. ρύθμιση για 19 mm πάχος μετώπης FD

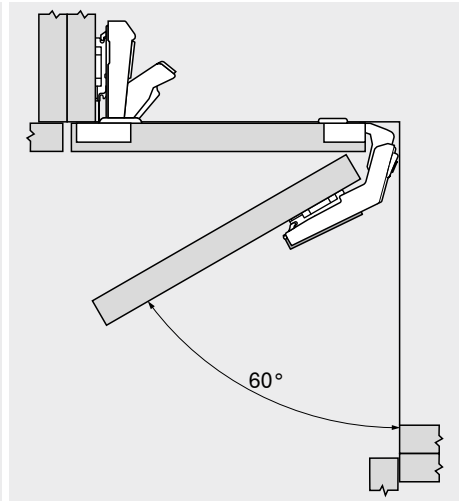

Το στέλεχος του σπαστού μεντεσέ πρέπει να τοποθετείται στην ίδια πρόσοψη με το στέλεχος του μεντεσέ 170° και 155°

Ρύθμιση

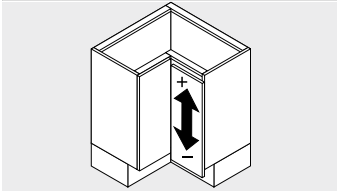

Ρύθμιση ύψους
Max. ±3.0 mm
Δείτε τα τακάκια

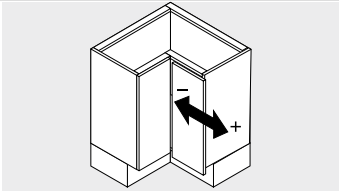

Ρύθμιση πλευρική
+3.0 mm
–2.0 mm

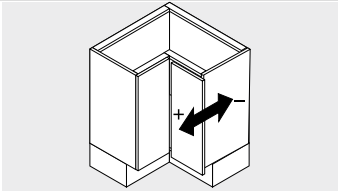

Ρύθμιση βάθους
±2.0 mm

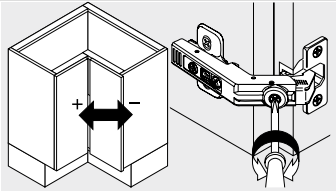

Ρύθμιση κενού
+7.2 mm
–4.2 mm

Βιδωτό **Πρεσαριστό** **Διαστάσεις κεφαλιού μεντεσέ**

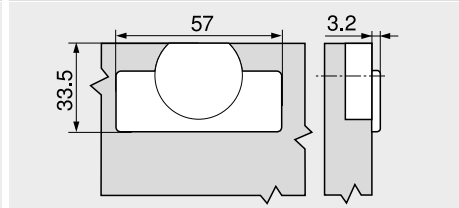
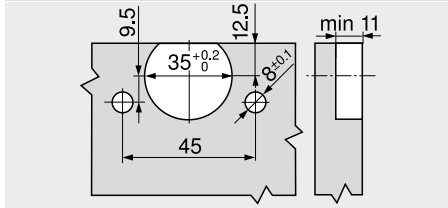
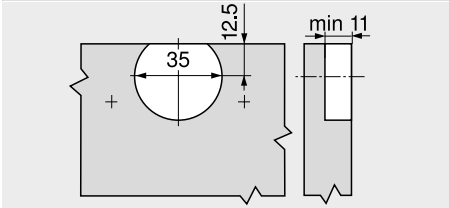

Οδηγίες σελίδας

Επισκόπηση – CLIP top BLUMOTION CLIP top – μεντεσέδες	71	Συναρμολόγηση, αφαίρεση και ρύθμιση
Τακάκια	144	
Αξεσουάρ – κάλυμμα μεντεσέ γόνατο	151	Σύντομο URL
Αξεσουάρ – γενικές	153	www.blum.com/a210
Επισκόπηση – BLUMOTION για πόρτες	157	
Επισκόπηση – συσκευές συναρμολόγησης	591	
Περισσότερες τεχνικές λεπτομέρειες	698	

